

# **INVERTER**

SWIMMING POOL HEAT PUMP

[ HP55BEE ]

[ HP65BEE ]



---

## **INSTALLATION AND USER MANUAL**

**Hayward Pool Products Canada**

2880 Plymouth Drive, Oakville, ON L6H 5R4

1-888-238-7665 / [Haywardpool.ca](http://Haywardpool.ca)



# Content

I.	Application.....	4
II.	Features .....	4
III.	Technical Parameter .....	5
IV.	Dimension .....	6
V.	Installation instruction.....	7
VI.	Operation instruction .....	11
VII.	Testing .....	12
VIII.	Precautions .....	13
IX.	Maintenance.....	14
X.	Trouble shooting for common faults.....	15



Thank your choosing a Hayward heat pump. Please read this instruction manual carefully and operate strictly according to the user manual before starting the heat pump, otherwise the heat pump may be damaged or cause you unnecessary harm.

**Special Attention:**

- A. This product is only for swimming pool water heating applications and can't be used for the heating for any other liquid materials.
- B. The inlet and outlet water nozzles can't bear the weight of external pipes.
- C. The main power switch should be out of the reach of children.
- D. Make sure the power is switched off before opening the case.

**NOTE:**

- A. The swimming pool heat pump must be installed by a qualified electrician.
- B. To maximize your swimming comfort, set proper heating temperature.
- C. Don't put obstacles near the air inlet and outlet of the heat pump.
- D. This heat pump has power-off memory function.
- E. When the ambient temperature is below 0 degree, make sure to switch off the main power, and drain off the water from heat exchanger.
- F. Never place your hand or any other object in the air inlet or outlet of the heat pump.
- G. If any abnormal circumstances discovered, ex: abnormal noise, smells, smokes and leakage of electricity, switch the main power off immediately and contact your local dealer/installer. Do not try to repair the heat pump yourself.



## **I. Application**

- 1- Set swimming pool water temp efficiently and economically to provide you comfort and pleasure.
- 2- User may choose the model technical parameter according to professional guide, this series of swimming pool heater has been optimized in factory (refer to technical parameter table).

## **II. Features**

- 1- Sensitive and accurate temp control and water temp display.
- 2- High pressure and low pressure protection.
- 3- Protection in case of too low or no water flow
- 4- Exceeding low temp auto stop protection.
- 5- Temp control compulsory defrosting.
- 6- International brand compressor.
- 7- High efficient titanium heat exchanger
- 8- Easy installation and operation.

### III. Technical Parameter

<b>Model</b>	HP55BEE	HP65BEE
Voltage	208-230V	208-230V
Frequency/phase	60Hz/1Ph	60Hz/1Ph
Heating current(air80°F,water80°F)	1.2~10.8A	1.9~12.8A
Heating power(air80°F,water80°F)	0.24~2.38kW	0.38~2.8kW
Compressor MRC	12A	18A
Fan motor rating	0.45A	0.8A
MCA/MOP	15.5A/25A	23.3A/40A
Design pressure(High)	≤609 PSIG	≤609 PSIG
Design pressure(Low)	≤261 PSIG	≤261 PSIG
Refrigerant(R410A)	42.3oz	49.4oz
Net weight	1834oz	2400oz
Water circulation flow	83-117L/min	108-150L/min
Noise	≤50 dB(A)	≤50 dB(A)
Waterproof class	IPX4	IPX4

#### Notice:

1. This product works well under water temp 80°F to104°F, air temp 19.4°F to 109°F, efficiency will not be guaranteed out of this range. Please take into consideration that the pool heater performance and parameters are different under various conditions.
2. Related parameters are subject to adjustment periodically for technical improvement without further notice. For details please refer to nameplate.

#### IV. Dimension

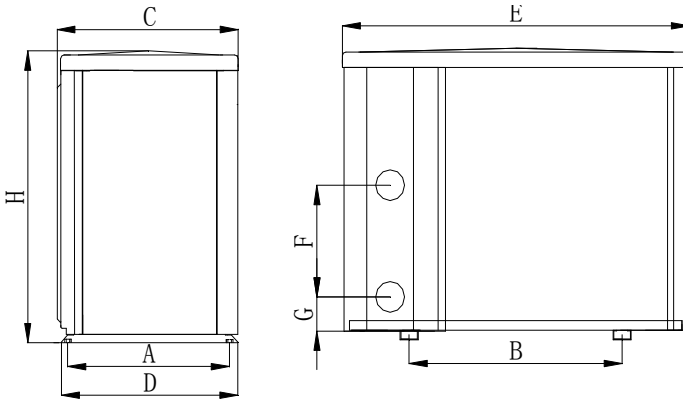

Size(mm) Name Model	A	B	C	D	E	F	G	H
HP55BEE	324	590	308	349	954	340	74	648
HP65BEE	395	590	387	420	961	390	74	750

※ Above data is subject to modification without notice.

#### Note:

The picture above is the specification diagram of the pool heater, for technician's installation and layout reference only. The product is subject to adjustment periodically for improvement without further notice.

## V. Installation instruction

### 1. Drawing for water pipes connection.

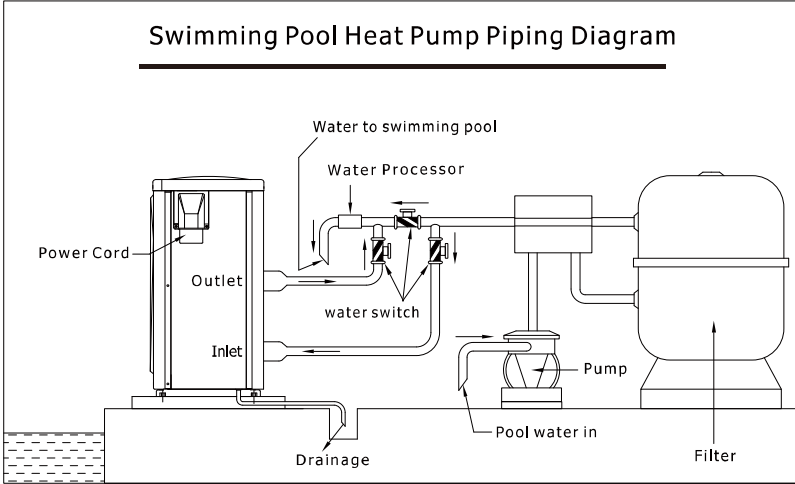

(Notice: The drawing demonstration and layout of the pipes is only for reference.)

### 2. Electric Wiring Diagram

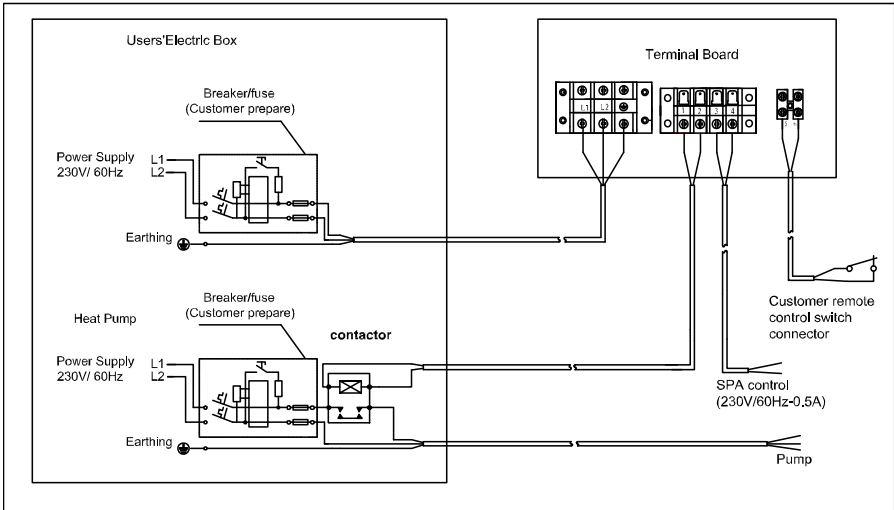

Note: The swimming pool heater must be grounded.

Remote control switch connector is not available for HP65BEE.





## Options for protecting devices and cable specification

MODEL		HP55BEE	HP65BEE
Breaker	Rated Current A	13	20
	Rated Residual Action Current mA	30	30
Fuse	A	13	20
Power Cord	(mm <sup>2</sup> )	3×2.5	3×2.5
Signal cable	(mm <sup>2</sup> )	3×0.5	3×0.5

※ Above data is subject to modification without notice.

**Note:** The above data is adapted to power cord  $\leq 10$  m. If power cord is  $> 10$  m, wire diameter must be increased. The signal cable can be extended to 50 m at most.

## 2. Installation and Requirements

The swimming pool heater must be installed by a pool professional. End users are not qualified to install the heater. Damage may occur to the heater or threaten the safety of the user.

### A. Installation

- 1) The swimming pool heater should be installed in a location with good ventilation;
- 2) The frame must be fixed by bolts (M10) to concrete foundation or brackets. The concrete foundation must be solid and fastened; the bracket must be strong and antirust treated;
- 3) Don't stack substances that will block air flow near inlet or outlet area, and no barrier within 20in behind the main heater, or the efficiency of the heater will be reduced or even halted;
- 4) The heater needs an appended pump (Supplied by the user). The recommended pump specification-flux: refer to Technical Parameter, Max. lift  $\geq 10$ m;
- 5) When the heater is running, there will be condensation water



discharged from the bottom. Please hold the drainage nozzle (accessory) into the hole and attach it well, then connect a pipe to drain the condensation water out.

**B. Wiring**

- 1) Connect to appropriate power supply; the voltage should comply with the rated voltage of the products.
- 2) Heater must be grounded.
- 3) Wiring must be handled by a professional technician according to the circuit diagram.
- 4) Set leakage protector according to the local code for wiring (leakage operating current  $\leq 30\text{mA}$ ).
- 5) The layout of power cable and signal cable should be orderly and not interfere with each other.

**C . Switch on after finishing all wiring construction and re-checking.**

**Pay attention to the following points:**

1. The heat pump must be installed **OUTSIDE** in a well ventilated area to avoid air recirculation, or in a place with adequate room for both installation and maintenance. Please refer to the following illustration:

*A minimum of 300mm of clearance from walls, shrubbery, equipment, etc. is required around the entire pump circumference. This allows for ample air intake. No less than 800mm clearance on the air outlet is required to prevent recirculation of air. We recommend to not place the unit underneath eaves, decks, or porches, as this causes recirculation of discharged air, or the efficiency of the heater will be reduced or even stopped.*

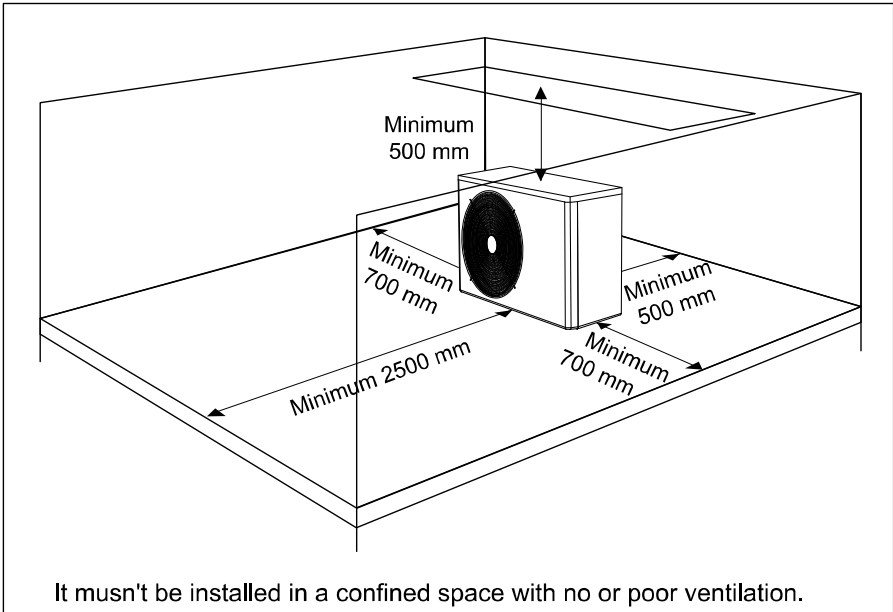

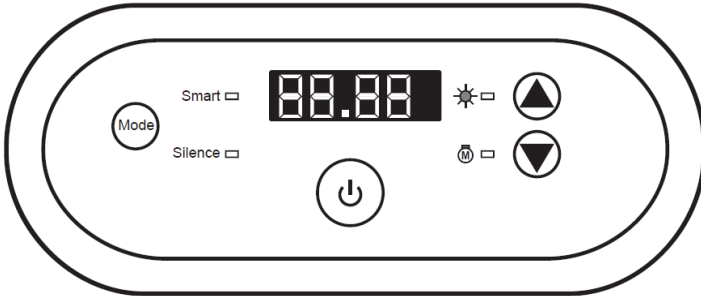

## VI. Operation instruction

### Picture for keys







### 1. Key Notes :



- When the heat pump is on, “Smart” mode will be selected automatically, the “Smart” mode light will be on.
- The LED screen shows the inlet water temperature, it will show the set temperature by pressing  or  button.
- When the heat pump is turned on, the screen will display barcode for 10 seconds (For example, H143 for HP65BEE etc).

### 2. Operation



-  -- Power On/Off
-  and  -- Display and Adjust Water Temperature
-  -- Mode Selection (Smart, Silence modes)

### 3. Mode Selection

- There are 2 modes: “Smart” mode, “Silence” mode. “Smart” mode



will display automatically when the heat pump is turned on, the light of “Smart” mode will be on.

- B. Press  to switch to “Silence” mode, the light of “Silence” mode will be on.
- C. Press  again to switch back to “Smart” mode, the light of “Smart” mode will be on.

## VII. Testing

### 1. Inspection before use

- A. Check installation of the entire heater and pipe connections according to the pipe connecting drawing;
- B. Check the electric wiring according to the electric wiring diagram; and grounding connection;
- C. Make sure that the main heater power switch is off;
- D. Check the temperature setting;
- E. Check the air inlet and outlet.

### 2. Trial

- A. The user must Start the water pump before the heat pump, and turn off the heat pump before the water pump, or the heat pump will be damaged;
- B. The user should start the water pump, and check for any leakage of water; Power on and press the ON/OFF bottom of the heat pump, and set suitable temperature in the thermostat.
- C. In order to protect the pool heat pump, the heater is equipped with a time lag starting function, when starting the heater; the blower will run 1 minute earlier than the compressor;
- D. After the pool heat pump starts up, check for any abnormal noise from the heater.

## **VIII. Precautions**

### **1 . Attention**

- A. Set proper temperature in order to get comfortable water temperature; to avoid overheating;
- B. Please don't stack substances that can block air flow near inlet or outlet area, or the efficiency of the heater will be reduced or even stopped;
- C. Please don't put hands into outlet of the swimming pool heater, and don't remove the screen of the fan at any time;
- D. If there are abnormal conditions such as noise, smell, smoke and electrical leakage, please switch off the machine immediately and contact the local dealer. Don't try to repair it yourself;
- E. Don't use or stock combustible gas or liquid such as thinners, paint and fuel to avoid fire;
- F. In order to optimize the heating effect, please install heat preservation insulation on pipes between swimming pool and the heater. During running period of the swimming pool heater, please use a recommended cover on the swimming pool;
- G. Connecting pipes of the swimming pool and the heater should be  $\leq 10\text{m}$ , or the heating effect of the heater cannot be ensured;

### **2 . Safety**

- A. Please keep the main power supply switch far away from the children;
- B. When a power cut happens during running, and later the power is restored, the heater will start up automatically. So please switch off the power supply when there is a power cut, and reset temp when power is restored;
- C. Please switch off the main power supply in lightning and storm weather to prevent from machine damage that caused by lightning;
- D. If the machine is stopped for a long time, please cut off the power

supply and drain water clear of the machine by opening the tap of inlet pipe.

## IX. Maintenance

### Caution: Danger of electric shock

1. “Cut off” power supply of the heater before cleaning, examination and repairing
2. Do not touch the electronic components until the LED indication lights on PCB is off/ turn off.

- A. In winter season when you don't swim:
1. Cut off power supply to prevent any heater damage
  2. Drain water clear of the heater.
  3. Cover the heater body when not in use.

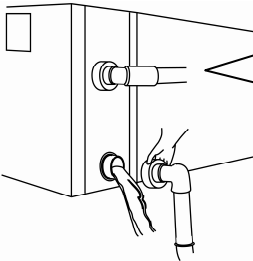

#### !!Important:

Unscrew the water nozzle of inlet pipe to let the water flow out.

*When the water in machine freezes in winter season, the titanium heat exchanger may be damaged.*

- B. Please clean the heater with household detergents or clean water, NEVER use gasoline, thinners or any similar fuel.
- C. Check bolts, cables and connections regularly.



## X. Trouble shooting for common faults

<b>Failure</b>	<b>Reason</b>	<b>Solution</b>
Swimming pool heat pump does not run	No power	Wait until the power recovers
	Power switch is off	Switch on the power
	Fuse burned	Check to change the fuse
	The breaker is off	Check to turn on the breaker.
Running but not heating	Air inlet blocked	Remove the obstacles.
	Air outlet blocked	Remove the obstacles.
	3minutes protection	Wait patiently
	Set temp too low	Set proper heating temperature.
If the above solution doesn't work, please contact your dealer. Don't try to repair the heater yourself.		



## Failure code

NO.	Display	Failure description
1	E1	High gas pressure protection
2	E2	Low gas pressure protection
3	E3	No water flow protection
4	E4	3 phase sequence protection (only for three phase machine )
5	E5	Outdoor power supply abnormality protection
6	E6	In and out of the water temperature difference is so much (Insufficient water flow protection)
7	E7	Protection of low outlet water temperature
8	E8	Protection of high exhaust temperature
9	E9	Protection of compressor over heat ( reserved)
10	EA	Protection of outer coil over heat
11	Eb	Ambient temperature too high/low protection
12	Ed	Two-level antifreeze
13	P0	Controller communication failure
14	P1	Water inlet temp sensor failure
15	P2	Water outlet temp sensor failure
16	P3	Gas exhaust temp sensor failure
17	P4	Outer coil temp sensor failure
18	P5	Gas return temp sensor failure
19	P6	Inner coil temp sensor failure
20	P7	Ambient temp sensor failure
21	P8	Radiator temp sensor failure
22	P9	Current sensor failure
23	PA	Auto-restart failure

24	F1	Compressor drive module failure
25	F2	PFC module failure
26	F3	Compressor start failure
27	F4	Compressor running failure
28	F5	Compressor module over current protection
29	F6	Compressor module over heat protection
30	F7	Current protection
31	F8	Radiator over heat protection

## Parts Breakdown

HP55BEE

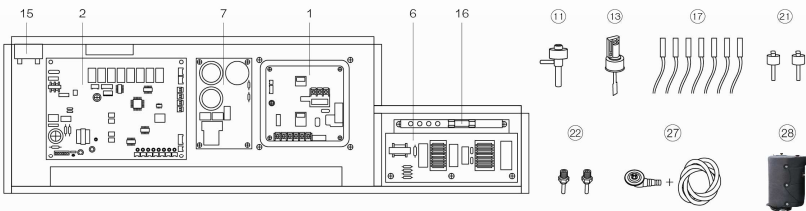
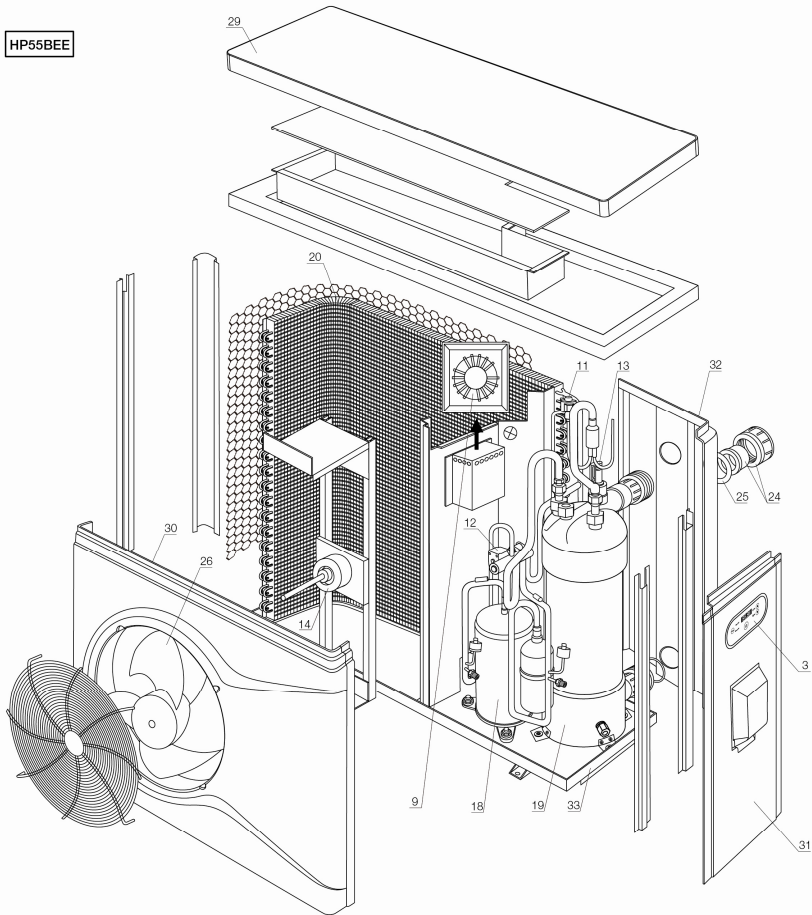

Position	Spare parts	Code
<b>A. Electrical Spare Parts</b>		
1	Inverter board	HPXWSEE55CDM
2	PC board	HPXWSEE55PCB
3	Oval LED	HPXWSEE55IL
4	Contactora	/
5	Capacitor & power filter plate	/
6	Power filter plate	HPXWSEE55PFP
7	Capacitor plate	HPXWSEE55CP
9	Inductor	HPXWSEE55IN
11	Electronic expansion valve	HPXWSEE55EV
12	4-way valve	HPXWSEE55FWV
13	Water flow switch	HPXWSEE55WFW
14	Fan motor	HPXWSEE55FM
15	Fan motor capacitor	/
16	Fuse	/
17	Full set of sensors	HPXWSEE55TMP
<b>B. Refrigerating Spare Parts</b>		
18	Compressor	HPXWSEE55CCC
19	Titanium heat exchanger	HPXWSEE55THE
20	Evaporator	HPXWSEE55E
21	High & low pressure protection switch	HPXWSEE55PPS
22	High&low Pressure valve	HPXWSEE55PV
<b>C. Cabinet and Other Spare Parts</b>		
24	Water union	HPXWSEE55WN
25	Water union gasket	HPXWSEE55WMG
26	Fan	HPXWSEE55F
27	Drainage kit	HPXWSEE55DTJ
28	Compressor insulation cap	/
29	Top cover	HPXWSEE55CAB
30	Front panel	HPXWSEE55CAB
31	Right panel	HPXWSEE55CAB
32	Back panel	HPXWSEE55CAB
33	Bottom board	HPXWSEE55BB

HP65BEE

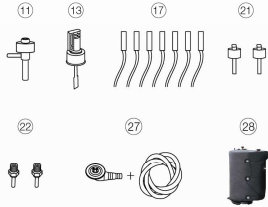
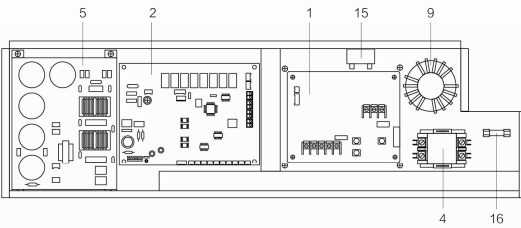
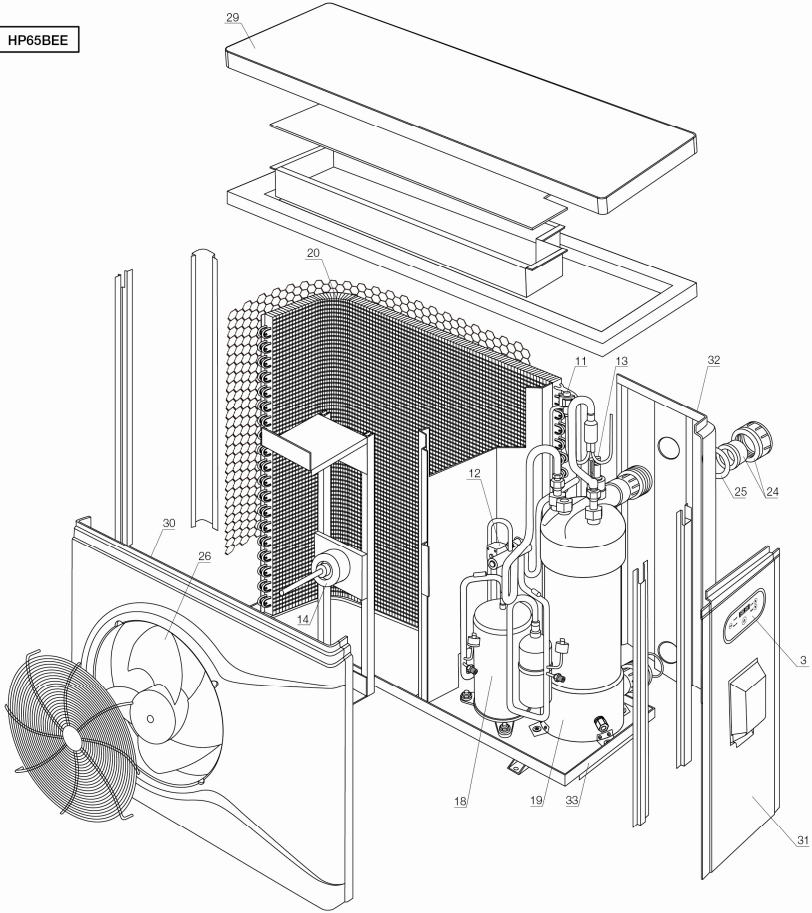



Position	Spare parts	Code
<b>A. Electrical Spare Parts</b>		
1	Inverter board	HPXWSEE65CDM
2	PC board	HPXWSEE65PCB
3	Oval LED	HPXWSEE55IL
4	Contactora	HPXWSEE65C
5	Capacitor & power filter plate	HPXWSEE65PPF
6	Power filter plate	/
7	Capacitor plate	/
9	Inductor	HPXWSEE65IN
11	Electronic expansion valve	HPXWSEE65EV
12	4-way valve	HPXWSEE65FWV
13	Water flow switch	HPXWSEE55WFW
14	Fan motor	HPXWSEE65FM
15	Fan motor capacitor	/
16	Fuse	/
17	Full set of sensors	HPXWSEE55TMP
<b>B. Refrigerating Spare Parts</b>		
18	Compressor	HPXWSEE65CCC
19	Titanium heat exchanger	HPXWSEE65THE
20	Evaporator	HPXWSEE65E
21	High & low pressure protection switch	HPXWSEE55PPS
22	High&low Pressure valve	HPXWSEE55PV
<b>C. Cabinet and Other Spare Parts</b>		
24	Water union	HPXWSEE55WN
25	Water union gasket	HPXWSEE55WMG
26	Fan	HPXWSEE65F
27	Drainage kit	HPXWSEE55DTJ
28	Compressor insulation cap	/
29	Top cover	HPXWSEE65CAB
30	Front panel	HPXWSEE65CAB
31	Right panel	HPXWSEE65CAB
32	Back panel	HPXWSEE65CAB
33	Bottom board	HPXWSEE65BB

### Hayward Pool Products Canada

2880 Plymouth Drive, Oakville, ON L6H 5R4

1-888-238-7665 / Haywardpool.ca



Hayward is a registered trademark of Hayward Industries, Inc.

© 2015 Hayward Industries, Inc.

# **INVERTER**

THERMOPOMPE POUR PISCINE

[ HP55BEE ]

[ HP65BEE ]



---

## **GUIDE D'INSTALLATION ET D'UTILISATION**

### **Hayward Pool Products Canada**

2880, rue Plymouth Drive, Oakville (Ontario)

L6H 5R4

1-888-238-7665 / [Haywardpool.ca](http://Haywardpool.ca)

# Table des matières

I.	Utilisation .....	3
II.	Caractéristiques .....	3
IV.	Dimensions.....	5
V.	Instructions d'installation .....	6
VI.	Guide d'utilisation.....	10
VII.	Vérifications.....	11
VIII.	Précautions .....	12
IX.	Entretien .....	14
X.	Dépannage en cas de défaillances courantes.....	15





Merci d'avoir choisi une thermopompe de Hayward. Avant de démarrer la thermopompe, veuillez lire attentivement ce guide d'installation et d'utilisation et assurez-vous de suivre rigoureusement les instructions qui y sont décrites à défaut de quoi vous pourriez endommager la thermopompe ou subir des blessures inutiles.

**Portez une attention particulière aux consignes suivantes :**

- A. Cet appareil est conçu uniquement pour chauffer l'eau d'une piscine et ne peut être utilisé pour chauffer toute autre matière liquide.
- B. L'entrée et la sortie d'eau ne peuvent supporter le poids des tuyaux externes.
- C. L'interrupteur principal doit être hors de la portée des enfants.
- D. Assurez-vous d'avoir coupé le courant avant d'ouvrir le boîtier.

**REMARQUES :**

- A. La thermopompe de la piscine doit être installée par un électricien qualifié.
- B. Pour profiter du meilleur confort possible lorsque vous vous baignez, réglez la température de votre thermopompe adéquatement.
- C. Ne placez pas d'objets près de l'entrée et de la sortie d'air de la thermopompe.
- D. Cette thermopompe est dotée d'une mémoire hors tension.
- E. Lorsque la température ambiante est sous zéro, assurez-vous de couper le courant et d'évacuer l'eau qui se trouve dans la thermopompe.
- F. Ne placez jamais votre main ou tout autre objet dans l'entrée ou la sortie d'air de la thermopompe.
- G. Dès que vous prenez connaissance d'une situation anormale, par exemple, des odeurs ou des bruits étranges ou un courant de fuite, coupez immédiatement le courant et communiquez avec votre détaillant ou votre installateur local. Ne tentez pas de réparer la thermopompe vous-même.

## **I. Utilisation**

- a) Réglez la température de l'eau de la piscine de façon adéquate, tout en considérant les coûts, pour en profiter pleinement.
- b) L'utilisateur peut choisir les paramètres techniques du modèle selon le guide professionnel; cette gamme de thermopompes pour piscine a été optimisée en usine (consultez le tableau des paramètres techniques).

## **II. Caractéristiques**

- a) Contrôle de la température précis et sensible; écran affichant la température de l'eau
- b) Protection en cas de débit d'eau trop faible ou absent
- c) Protection en cas de pression élevée ou faible
- d) Protection d'arrêt automatique si la température descend sous la température minimale
- e) Contrôle de température avec dégivrage obligatoire
- f) Compresseur de marque internationale
- g) Échangeur thermique haute efficacité en titane
- h) Installation et fonctionnement faciles

### III. Paramètres techniques

Modèle	HP55BEE	HP65BEE
Voltage	208-230V	208-230V
Fréquence/phase	60Hz/1Ph	60Hz/1Ph
Courant (air 80°F, eau 80°F)	1.2~10.8A	1.9~12.8A
Puissance thermique (air80°F, eau 80°F)	0.24~2.38kW	0.38~2.8kW
Compresseur MRC	12A	18A
Efficacité du moteur de ventilation	0.45A	0.8A
MCA/MOP	15.5A/25A	23.3A/40A
Pression selon la conception (Élevée)	≤609 PSIG	≤609 PSIG
Pression selon la conception (Faible)	≤261 PSIG	≤261 PSIG
Réfrigérant(R410A)	42.3oz	49.4oz
Poids net	1834oz	2400oz
Circulation d'eau	83-117L/min	108-150L/min
Bruit ambiant	≤50 dB(A)	≤50 dB(A)
Catégorie d'imperméabilité	IPX4	IPX4

#### Avis :

1. Cet appareil fonctionne bien lorsque la température de l'eau se situe entre 80°F a 104°F
2. et lorsque celle de l'air se situe entre 19,4°F et 109 °F. L'efficacité de l'appareil n'est pas garantie lorsqu'il fonctionne au-delà de ces températures. Sachez que la performance et les paramètres de la thermopompe varient en fonction des conditions.
3. Pour des améliorations techniques, les paramètres qui dépendent l'un de l'autre font l'objet d'ajustement périodique sans préavis. Pour les détails, veuillez consulter la plaque signalétique.

#### IV. Dimensions

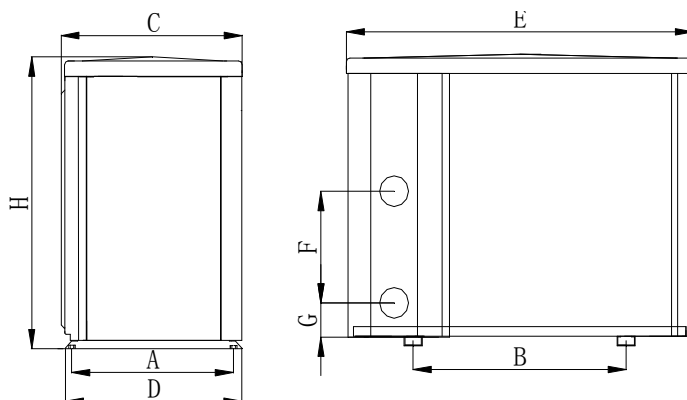

Dimensions (mm) / Nom / Modèle	A	B	C	D	E	F	G	H
HP55BEE	324	590	308	349	954	340	74	648
HP65BEE	395	590	387	420	961	390	74	750

※ Les données présentées ci-dessus peuvent changer sans préavis.

#### Remarque :

L'image ci-dessus représente le diagramme des spécifications de la thermopompe en vue de l'installation par le technicien et se veut uniquement un plan de référence. Dans le but d'améliorer le produit, il peut faire l'objet d'ajustement périodique sans préavis.

## V. Instructions d'installation

### 1. Diagramme pour le raccordement de la tuyauterie.

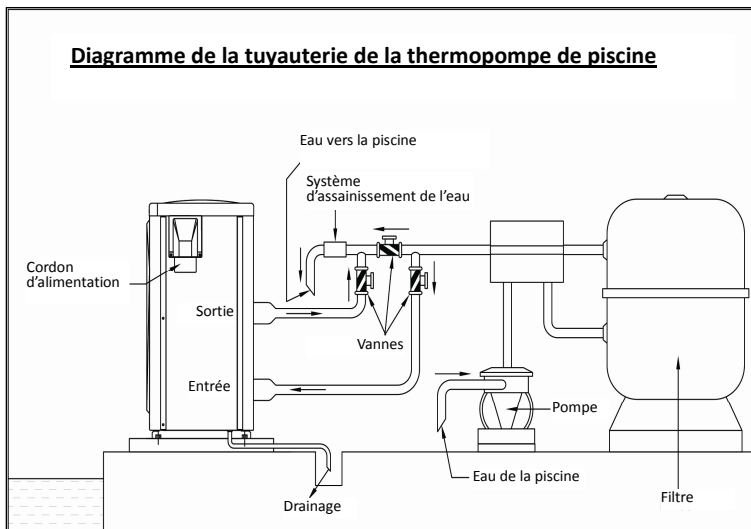

(Avis : Ce diagramme du plan de la tuyauterie ne sert qu'à titre de référence.)

### Schéma de câblage

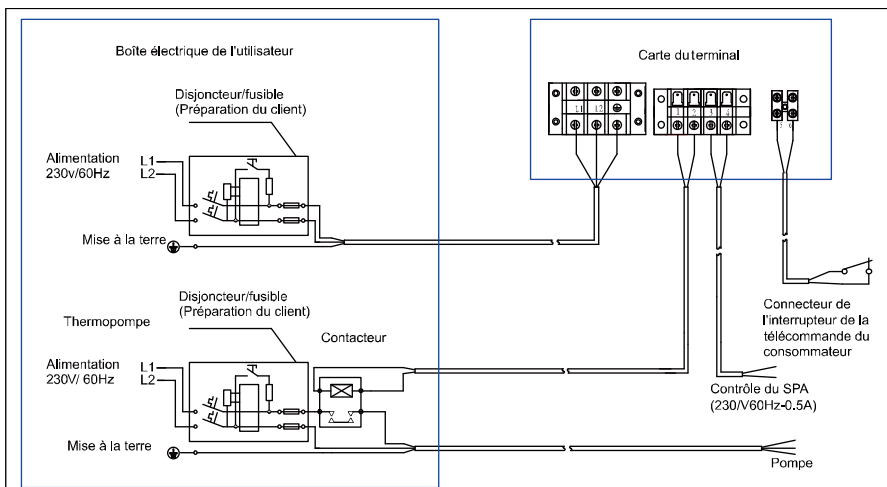

**Remarque :** La thermopompe de la piscine doit être mise à la terre.

Le connecteur du commutateur de télécommande n'est pas disponible pour HP65BEE.

**Options pour protéger les appareils et spécifications pour les câbles.**

MODÈLE		HP55BEE	HP65BEE
Disjoncteur	Courant nominal (A)	13	20
	Courant résiduel nominal (mA)	30	30
Fusible	A	13	20
Cordon d'alimentation (mm <sup>2</sup> )		3×2.5	3×2.5
Câble de signal (mm <sup>2</sup> )		3×0.5	3×0.5

※ Les données ci-dessus peuvent changer sans préavis.

**Remarque :** Les données ci-dessus sont adaptées à un cordon d'alimentation ≤ 10 m. Si le cordon d'alimentation est > 10 m, le diamètre du câble doit être plus grand. Le câble de signal ne peut dépasser 50 m.

### **3. Installation et exigences**

La thermopompe de la piscine doit être installée par un professionnel. L'utilisateur ne possède pas les qualifications requises pour l'installation de la thermopompe. La pompe pourrait être endommagée ou l'utilisateur pourrait mettre en péril sa sécurité.

#### **A. Installation**

- 1) La thermopompe de la piscine doit être installée dans un endroit bien ventilé.
- 2) Le châssis doit être fixé à l'aide de boulons (M10) à une fondation en béton ou à un support. La fondation en béton doit être solide et fixe, tandis que le support doit être solide et à l'épreuve de la corrosion.
- 3) Ne placez pas d'objets qui pourraient empêcher la libre circulation de l'air près de l'entrée et de la sortie et assurez-vous qu'il n'y a aucune barrière à moins de 50 cm derrière la thermopompe, sinon la thermopompe sera moins efficace et pourrait même cesser de fonctionner.
- 4) Pour fonctionner, la thermopompe requiert l'ajout d'une pompe



(fournie par l'utilisateur). Consultez les paramètres techniques pour connaître les spécifications recommandées en ce qui a trait au débit produit par la pompe; élévation maximale  $\geq 10\text{m}$ .

- 5) Lorsque la thermopompe fonctionne, de l'eau de condensation sera évacuée par une sortie dans le bas de l'appareil. Veuillez insérer l'embout de drainage (accessoire) dans le trou en vous assurant de bien le fixer et, ensuite, raccordez un tuyau pour que l'eau condensée puisse s'évacuer.

### **B. Câblage**

- 1) Connectez l'appareil à une alimentation électrique adéquate; la tension doit être conforme à la tension nominale du produit.
- 2) La thermopompe doit être mise à la terre.
- 3) Le câblage doit être effectué par un électricien, conformément au schéma de câblage.
- 4) Réglez la protection contre les courants de fuite conformément aux codes locaux en matière de câblage (courant de fuite lors du fonctionnement  $\leq 30\text{ mA}$ ).
- 5) La disposition du cordon d'alimentation et du câble de signal doit être ordonnée pour que les câbles n'interfèrent pas l'un avec l'autre.

### **C. Démarrez l'appareil après avoir terminé le câblage et fait une dernière vérification**

## Portez une attention particulière aux points suivants :

1. La thermopompe doit être installée à l'EXTÉRIEUR dans un endroit bien ventilé afin d'empêcher la recirculation de l'air ou dans un endroit où l'espace est suffisant à l'installation et à l'entretien. Veuillez consulter le diagramme ci-dessous :

*Tout autour de la thermopompe, un espace libre d'au moins 300 mm est nécessaire entre l'appareil et tout buisson, équipement, etc. Ceci assurera une entrée adéquate d'air. Pour empêcher la recirculation de l'air, un espace d'au moins 800 mm du côté de la sortie d'air est nécessaire. Nous recommandons de ne pas placer l'appareil sous un avant-toit, une terrasse ou une galerie afin que l'air évacué ne soit pas recirculé, sinon la thermopompe sera moins efficace et pourrait même cesser de fonctionner.*

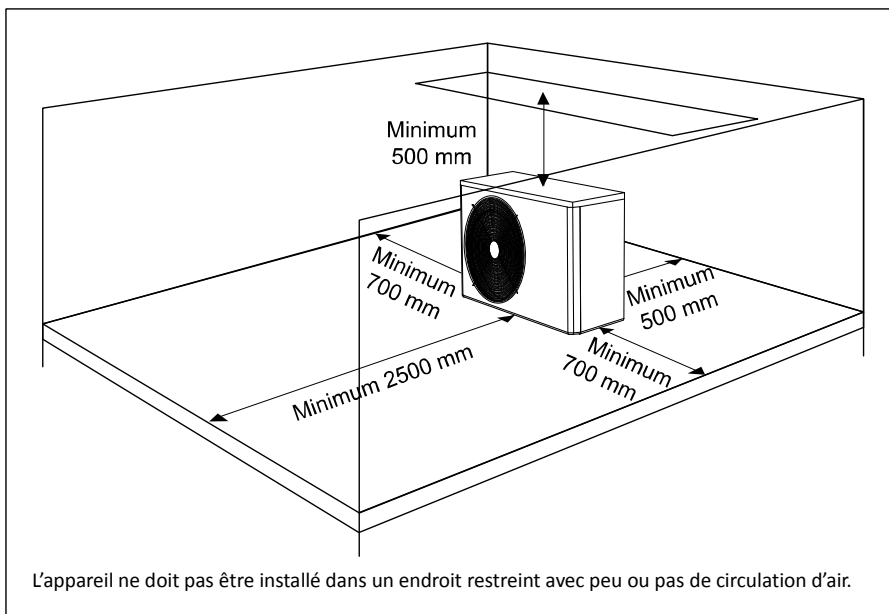







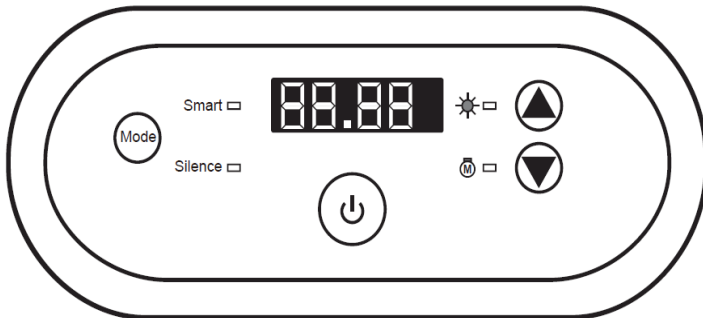

## VI. Guide d'utilisation

### Image des touches





#### 1. Signification des touches :

-  DÉMARRAGE/ARRÊT       Mode       AUGMENTER
-  DIMINUER

- Lorsque la pompe est démarrée, le mode « Smart » est automatiquement sélectionné et le témoin lumineux correspondant à ce mode s'illumine.
- L'écran LED indique la température de l'eau de la piscine, il affichera la température réglée en appuyant sur  ou  bouton
- Lorsque la thermopompe est démarrée, le code à barres s'affiche pendant 10 secondes (par exemple : H143 pour HP65BEE, etc.)

#### 2. Fonctionnement

- A.  -- Démarrage et arrêt

B.  et  -- Affichage et ajustement de la température de l'eau

C.  -- Sélection du mode (modes : Smart, Silence)

### 3. Sélection du mode

A. Il y a 2 modes : le mode « Smart », le mode « Silence ». Dès que la thermopompe est démarrée, le mode « Smart » s'affiche automatiquement et le témoin lumineux correspondant à ce mode s'illumine.

B. Appuyez sur  pour passer au mode « Silence » et le témoin lumineux correspondant à ce mode s'illuminera.

C. Appuyez à nouveau sur  pour revenir au mode « Smart » et le témoin lumineux correspondant à ce mode s'illuminera.

## VII. Vérifications

### a) Vérification avant l'utilisation

- i. Vérifiez l'installation complète de la thermopompe, y compris les raccordements de la tuyauterie, et assurez-vous que l'installation est conforme au diagramme de raccordement.
- ii. Vérifiez le câblage électrique ainsi que la connexion de mise à la terre et assurez-vous qu'ils sont conformes au schéma de câblage.
- iii. Assurez-vous que l'interrupteur principal de la thermopompe est en position « OFF ».
- iv. Vérifiez les réglages de température.
- v. Vérifiez l'entrée et la sortie d'air.

### b) Essai

- i. L'utilisateur doit démarrer la pompe de circulation de l'eau avant de



démarrer la thermopompe et arrêter la thermopompe avant d'arrêter la pompe de circulation de l'eau, sinon la thermopompe sera endommagée.

- ii. L'utilisateur doit démarrer la pompe de circulation de l'eau et s'assurer qu'il n'y a pas de fuites d'eau. Mettez la thermopompe sous tension, appuyez sur la touche « ON/OFF » et réglez le thermostat à une température adéquate.
- iii. Afin de protéger la thermopompe de la piscine, elle est dotée d'une fonction de démarrage différé; le ventilateur fonctionnera 1 minute avant le compresseur.
- iv. Après que la thermopompe a démarré, soyez à l'affût de tout bruit anormal en provenance de la thermopompe.

## VIII. Précautions

### a) Attention

- i. Régler la température adéquatement pour que l'eau de la piscine soit confortable et ainsi éviter de trop la chauffer .
- ii. Ne placez pas d'objets qui pourraient empêcher la libre circulation de l'air près de l'entrée et de la sortie de la thermopompe, sinon elle sera moins efficace et pourrait même cesser de fonctionner.
- iii. Ne placez pas vos mains devant la sortie de la thermopompe de la piscine et n'enlevez jamais la grille qui protège le ventilateur.
- iv. Dès que vous prenez connaissance d'une situation anormale, par exemple, des odeurs ou des bruits étranges ou un courant de fuite, coupez immédiatement le courant et communiquez avec votre détaillant ou installateur local. Ne tentez pas de réparer la thermopompe vous-même.
- v. Afin de prévenir les incendies, n'utilisez pas ou n'entreposez pas de gaz ou de liquides combustibles, comme des diluants, de la peinture ou de l'essence près de la thermopompe.



- vi. Afin d'optimiser le chauffage, veuillez installer un isolant sur les tuyaux qui raccordent la thermopompe à la piscine. Durant les périodes pendant lesquelles la thermopompe fonctionne, veuillez utiliser une toile solaire pour conserver la chaleur.
- vii. Les tuyaux qui raccordent la thermopompe à la piscine doivent être ≤ 10 m, sinon le chauffage ne peut être garanti.

**b) Sécurité**

- i. Assurez-vous que l'interrupteur principal est hors de la portée des enfants.
- ii. Lorsqu'une panne de courant se produit durant le fonctionnement et qu'ensuite le courant est rétabli, la thermopompe démarrera automatiquement. Veuillez donc couper le courant lorsqu'il y a une panne et régler à nouveau la température lorsque le courant est rétabli.
- iii. Dans le cas d'un orage ou d'une tempête, veuillez couper le courant afin d'empêcher que la thermopompe soit endommagée par la foudre.
- iv. Si l'appareil ne fonctionne pas pour une longue période de temps, veuillez couper le courant et drainer l'eau de l'appareil en ouvrant le robinet du tuyau d'entrée.

## IX. Entretien

### Mise en garde : Risque de choc électrique

1. **Coupez le courant** à la thermopompe avant de procéder à un nettoyage, à une inspection et à une réparation.
2. Ne touchez pas aux composants électroniques avant que les témoins lumineux sur la carte de circuit imprimé ne soient éteints.

A. Durant l'hiver, lorsque vous ne vous baignez pas :

1. Coupez le courant pour ne pas endommager la thermopompe.
2. Drainez toute l'eau qui se trouve dans la thermopompe.
3. Couvrez la thermopompe lorsque vous ne l'utilisez pas.

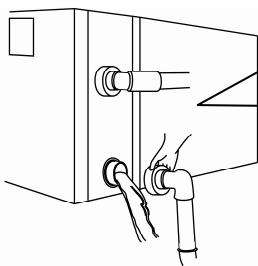

#### **!!Important :**

Dévissez l'embout de drainage du tuyau d'entrée pour permettre à l'eau de s'écouler. *Durant l'hiver, lorsque l'eau gèle à l'intérieur de l'appareil, l'échangeur thermique en titane peut être endommagé.*

- B. Pour nettoyer la thermopompe, utilisez un détergent ménager ou de l'eau propre; n'utilisez JAMAIS de l'essence, de diluants ou autres combustibles semblables.
- C. Vérifiez régulièrement les boulons, les câbles et les raccords.

## X. Dépannage en cas de défaillances courantes

<b>Défaillance</b>	<b>Cause</b>	<b>Solution</b>
La thermopompe de la piscine ne fonctionne pas	Pas de courant	Patientez jusqu'à ce que le courant soit rétabli
	Interrupteur est à « OFF »	Mettez sous tension
	Fusible sauté	Changez le fusible
	Disjoncteur déclenché	Enclenchez le disjoncteur
La thermopompe de la piscine fonctionne, mais ne chauffe pas	Entrée d'air bloquée	Enlevez les obstacles
	Sortie d'air bloquée	Enlevez les obstacles
	Protection de 3 minutes	Patientez
	Température réglée est trop basse	Régalez adéquatement la température
Si les solutions proposées ci-dessus ne règlent pas le problème, communiquez avec votre détaillant. Ne tentez pas de réparer la thermopompe vous-même.		

## Codes d'erreur

N°	À l'écran	Description de la défaillance
1	E1	Protection en cas de pression de gaz élevée
2	E2	Protection en cas de faible pression de gaz
3	E3	Protection en cas d'absence de débit
4	E4	Protection en cas de défaillance de la séquence de 3 phases (seulement pour les appareils à 3 phases)
5	E5	Protection en cas d'anomalie de l'alimentation électrique extérieure
6	E6	La différence de température entre l'entrée et la sortie est trop grande (Protection en cas de débit insuffisant)
7	E7	Protection en cas de température de sortie trop basse
8	E8	Protection en cas de température d'échappement trop élevée
9	E9	Protection en cas de surchauffe du compresseur (réservé)
10	EA	Protection en cas de surchauffe du serpentin externe
11	Eb	Protection en cas de température ambiante trop basse/élevée
12	Ed	Protection contre le gel à deux niveaux
13	P0	Échec de communications du système de commande
14	P1	Défaillance de la sonde de température d'entrée de l'eau
15	P2	Défaillance de la sonde de température de sortie de l'eau
16	P3	Défaillance de la sonde de température des gaz d'échappement
17	P4	Défaillance de la sonde de température du serpentin externe
18	P5	Défaillance de la sonde de température du retour de gaz
19	P6	Défaillance de la sonde de température du serpentin interne
20	P7	Défaillance de la sonde de température ambiante
21	P8	Défaillance de la sonde de température du radiateur
22	P9	Défaillance du capteur de courant
23	PA	Défaillance du redémarrage automatique

24	F1	Défaillance du module d'entraînement du compresseur
25	F2	Défaillance du module PFC
25	F3	Défaillance du démarrage du compresseur
27	F4	Défaillance de fonctionnement du compresseur
28	F5	Protection dans le cas de surintensité dans le module du compresseur
29	F6	Protection dans le cas de surchauffe dans le module du compresseur
30	F7	Protection dans le cas de tension trop faible ou trop élevée
31	F8	Protection dans le cas de surchauffe du radiateur





**Hayward Pool Products Canada**

2880, rue Plymouth Drive, Oakville (Ontario) L6H 5R4

1-888-238-7665 / [Haywardpool.ca](http://Haywardpool.ca)



Hayward est une marque déposée de Hayward Industries inc.

© 2015 Hayward Industries inc.





*Version: H58I-1*