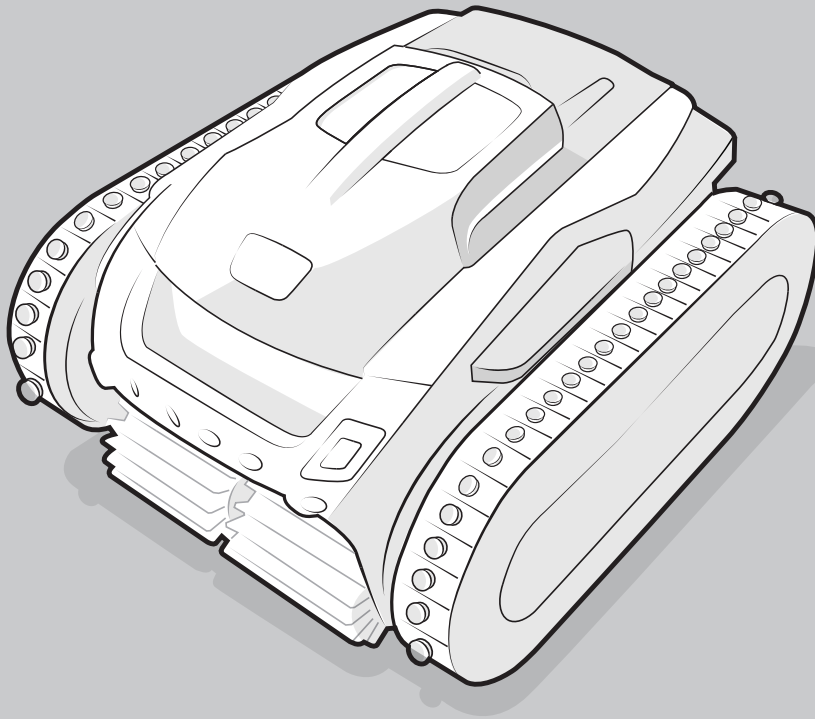




ROBOTIC  
Light Commercial Pool Cleaner



*i*AquaLink<sup>®</sup>  
CONTROL

TYPE EC27...

VTRX25iQ  
VTRX30iQ

## Owner's Manual

ENGLISH | FRANÇAIS | ESPAÑOL

# FCC Regulatory Compliance Statement

This device complies with part 15 of the FCC Rules. Operation is subject to the following two conditions:

- (1) This device may not cause harmful interference, and
- (2) this device must accept any interference received, including interference that may cause undesired operation.

This device must be installed to provide a separation distance of at least 20cm from all persons and must not be collocated or operating in conjunction with any other antenna or transmitter, except in accordance with FCC multi-transmitter product guidelines.

## CAUTION

Changes or modifications not expressly approved by the party responsible for compliance could void the user's authority to operate the equipment.

**NOTE:** This equipment has been tested and found to comply with the limits for a Class B digital device, pursuant to part 15 of the FCC Rules. These limits are designed to provide reasonable protection against harmful interference in a residential installation. This equipment generates, uses and can radiate radio frequency energy and, if not installed and used in accordance with the instructions, may cause harmful interference to radio communications. However, there is no guarantee that interference will not occur in a particular installation. If this equipment does cause harmful interference to radio or television reception, which can be determined by turning the equipment off and on, the user is encouraged to try to correct the interference by one or more of the following measures:

- Reorient or relocate the receiving antenna.
- Increase the separation between the equipment and receiver.
- Connect the equipment into an outlet on circuit different from that to which the receiver is connected.
- Consult the dealer or an experienced radio/TV technician for help.

ISED Canada Regulatory Compliance Statement

This device contains licence-exempt transmitter(s)/receiver(s) that comply with Innovation, Science and Economic Development Canada's licence-exempt RSS(s). Operation is subject to the following two conditions:

1. This device may not cause interference.
2. This device must accept any interference, including interference that may cause undesired operation of the device.

CAN ICES-003 (B) / NMB-003 (B)

## ⚠ WARNING

**FOR YOUR SAFETY - For anything other than the routine cleaning and maintenance described in this manual, this product must be serviced by a contractor who is licensed and qualified in pool equipment by the jurisdiction in which the product will be installed where such state or local requirements exist. In the event no such state or local requirement exists, the maintainer must be a professional with sufficient experience in pool equipment installation and maintenance so that all of the instructions in this manual can be followed exactly. Improper installation and/or operation may void the warranty.**

THANK YOU FOR PURCHASING THE POLARIS CLEANER.  
YOUR POLARIS ROBOTIC CLEANER HAS BEEN DESIGNED AND MANUFACTURED TO BE EASILY INSTALLED AND TO PROVIDE LOW MAINTENANCE OPERATION. PRIOR TO INSTALLING YOUR NEW POLARIS CLEANER, PLEASE DO THE FOLLOWING:

- 1) Complete and return the warranty card.
- 2) Record your purchase information on the spaces provided below.
- 3) Attach your invoice (or a copy) to this page.

Taking these steps will help ensure prompt warranty service, should it be required. If service is required, please contact your original dealer. If the original dealer does not perform warranty service, please visit [www.polarispool.com](http://www.polarispool.com) to locate an independent service company near you. If you are unable to locate a service company, please call our Technical Support department at 1-800-822-7933.

RECORD YOUR POLARIS CLEANER DATA HERE:

Date of Purchase \_\_\_\_\_ Purchased From \_\_\_\_\_ Serial Number: \_\_\_\_\_  
(located on robot-head)  
City \_\_\_\_\_ State/Province \_\_\_\_\_ Zip/Postal Code \_\_\_\_\_

---

# Table of Contents

<b>1</b>	<b>Important Safety Instructions</b> .....	<b>4</b>	<b>6</b>	<b>iAquaLink® Control</b> .....	<b>12</b>
				iAquaLink® Control Home Screen .....	12
				Start / Stop Cleaning and Adjust Cleaning Time.....	12
				Set Cleaning Mode .....	13
				Remote Control .....	13
				Lift System.....	13
				Program or Cancel Cleaning Schedules .....	13
				Temperature Display.....	14
				In-App Error Messages and Troubleshooting.....	14
				System Settings.....	14
<b>2</b>	<b>Cleaner Specifications</b> .....	<b>5</b>	<b>7</b>	<b>Maintenance</b> .....	<b>14</b>
	General Specifications.....	5		Clean the Filter Canister .....	15
				Store the Cleaner When Not in Use .....	16
				Replacing Wear Parts.....	17
				Replacing Tracks .....	18
				Spare Parts.....	19
<b>3</b>	<b>Assembly</b> .....	<b>6</b>	<b>8</b>	<b>Troubleshooting</b> .....	<b>20</b>
	Contents .....	6		Error Codes .....	20
	Attach the Control Box to the Caddy .....	6		General Troubleshooting .....	21
	Connect to a Power Source.....	6		Dismissing an Error Code.....	22
				iAquaLink® Troubleshooting .....	22
<b>4</b>	<b>General Cleaner Operation</b> .....	<b>7</b>			
	Install and Submerge the Cleaner .....	8			
	Using the Control Box.....	9			
	Start / Stop Cleaning and Adjust Cleaning Time.....	10			
	Lift System.....	10			
	Start Delay .....	10			
	Ultrasonic Sensors .....	11			
	Compass .....	11			
<b>5</b>	<b>Installing iAquaLink®</b> .....	<b>11</b>			
	Download the App .....	11			
	Sign Up and Log In.....	12			
	Configure the System.....	12			

# 1 Important Safety Instructions

Congratulations on purchasing this Polaris Robotic Cleaner. Please read through the entire manual before installing your new robotic pool cleaner. Your cleaner must be installed and operated as specified.

## READ AND FOLLOW ALL INSTRUCTIONS

Improper installation and/or operation can create unwanted electrical hazard which can cause serious injury, property damage, or death. **DO NOT MODIFY THIS EQUIPMENT.**

Before installing this product, read and follow all warning notices and instructions that accompany this product. Failure to follow warning notices and instructions may result in death, serious injury or property damage. Consult Polaris customer service at 1-800-822-7933 for assistance. Improper installation and/or operation may void the warranty.

### WARNING

**Failure to comply with the following warnings can result in permanent injury, electrocution or death.**

#### **PREVENT ELECTRICAL SHOCK**

To reduce risk of electrical shock:

- Connect unit to receptacle protected by a ground fault circuit interrupter (GFCI). Such a GFCI receptacle should be provided by a qualified installer and should be tested on a routine basis. To test the GFCI, push the test button. The GFCI should interrupt power. Push the reset button. Power should be restored. If the GFCI fails to operate in this manner, the GFCI is defective. If the GFCI interrupts power to the pump without the test button being pushed, a ground current is flowing, indicating the possibility of an electric shock. Do not use this product. Disconnect the cleaner and have the problem corrected by a qualified service representative before using.
- Per the United States National Electrical Code® (NEC®), keep the control box at least five (5) feet from the edge of the (pool/spa) water. In Canada, the Canadian Electrical Code (CEC) requires a minimum distance of 3m (10 ft.) to be maintained between the pool edge and the control box. Never submerge the control box.
- Do not enter pool while the Polaris cleaner is in water.
- Do not bury cord. Locate cord so as to prevent it from being damaged by lawn mowers, hedge trimmers and other equipment.
- To reduce the risk of electrical shock, do not use the Polaris robotic cleaner or control box if the cord is worn or damaged. Contact Zodiac Pool Systems LLC. Technical Support immediately for proper servicing and replacement of the damaged cord.
- Double insulation—For continued protection against possible electric shock, use only identical replacement parts when servicing. Do not attempt repair of the Polaris robotic cleaner, control box, power cord, or floating cable.
- NEVER OPEN CONTROL UNIT.
- DO NOT USE AN EXTENSION CORD TO CONNECT THE UNIT TO ELECTRIC SUPPLY; PROVIDE A PROPERLY LOCATED GFCI RECEPTACLE. THE CONTROL BOX SHOULD BE PLUGGED INTO THE GFCI RECEPTACLE BOX.

#### **PREVENT CHILD INJURY AND DROWNING**

- To reduce the risk of injury, do not permit children to operate this product.
- Do not let anyone, especially small children, sit, step, lean, or climb on any equipment installed as part of your pool's operational system.



## ⚠ CAUTION

**Failure to comply with the following warnings could cause damage to pool equipment or personal injury.**

- The Polaris cleaner must be installed and operated as specified.
- This product is intended for use with permanently-installed pools. Do not use with storable pools. A permanently-installed pool is constructed in or on the ground or in a building such that it cannot be readily disassembled for storage. A storable pool is constructed so that it is capable of being readily disassembled for storage and reassembled to its original integrity.
- Clean the filter canister in the Polaris cleaner after each use.
- Do not use the product in your pool if the water temperature is above 95°F (35°C) or below 55°F (13°C).

### USE OF THE POLARIS ROBOTIC CLEANER IN A VINYL LINER POOL

- Certain vinyl liner patterns are particularly susceptible to rapid surface wear or pattern removal caused by objects coming into contact with the vinyl surface, including pool brushes, pool toys, floats, fountains, chlorine dispensers, and automatic pool cleaners. Some vinyl liner patterns can be seriously scratched or abraded simply by rubbing the surface with a pool brush. Ink from the pattern can also rub off during the installation process or when it comes into contact with objects in the pool. Zodiac Pool Systems LLC is not responsible for, and the Limited Warranty does not cover, pattern removal, abrasion or markings on vinyl liners.



## SAVE THESE INSTRUCTIONS

# 2 Cleaner Specifications

### General Specifications

The general specifications for the cleaner are as follows:

<b>Control box supply voltage</b>	120 VAC; 50/60 Hz
<b>Supply voltage</b>	30 V DC
<b>Operating power</b>	150 W max
<b>Cable length</b>	82 ft (25M) or 100 ft (30M) depending on model
<b>Cleaner size (WxDxH)</b>	17 x 12 x 19 inches (47 x 51 x 29 cm)
<b>Weight of cleaner</b>	26 lbs. (12 kg)
<b>Packed weight</b>	42 lbs. (19 kg)
<b>Filtration</b>	Dual filtration ultra-fine and general purpose extra large canister
<b>Cycle lengths</b>	Variable programming

The cleaner is a double-insulated product. A double-insulated electrical appliance is one which has been designed in such a way that it does not require a safety connection to ground. The basic requirement for double-insulation is that no single failure can result in dangerous voltage becoming exposed so that it might cause an electric shock and that this is achieved without relying on an earthed (grounded) metal casing. This is achieved by having two (2) layers of insulating material surrounding live parts or by using reinforced insulation. Therefore, devices having double-insulated construction, such as this cleaner, do not use a grounded (three-prong) cord/plug.

# 3 Assembly

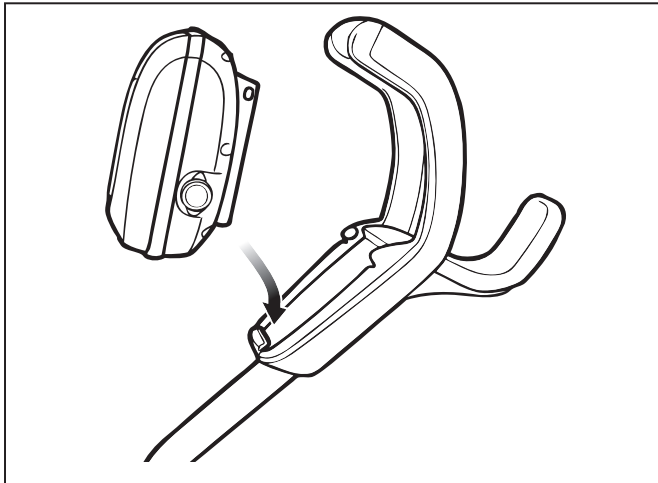
## Contents

The packaging should contain the following items:

- Polaris cleaner and floating cable
- Control unit
- Storage & Transport Caddy (assembly instructions separate)

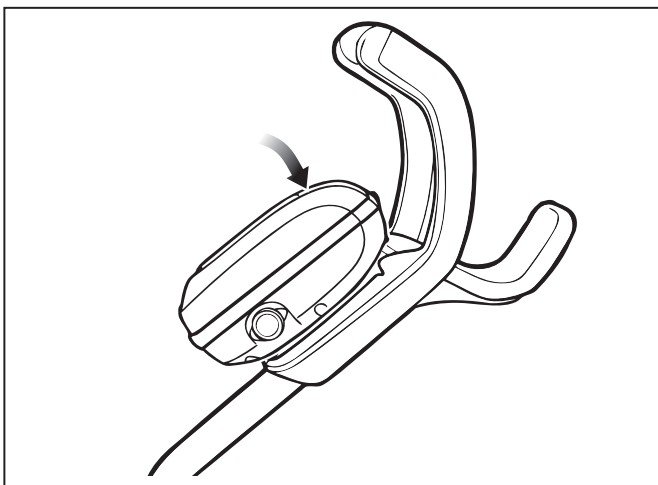
## Attach the Control Box to the Caddy

1. Align the bottom of the control box with the notch at bottom of the control box hook on the caddy (Figure 1).



**Figure 1. Align Control Box with Caddy Hook**

2. Press control box onto the caddy hook until it snaps and locks into position (Figure 2).



**Figure 2. Attach the Control Box onto Caddy**

## Connect to a Power Source

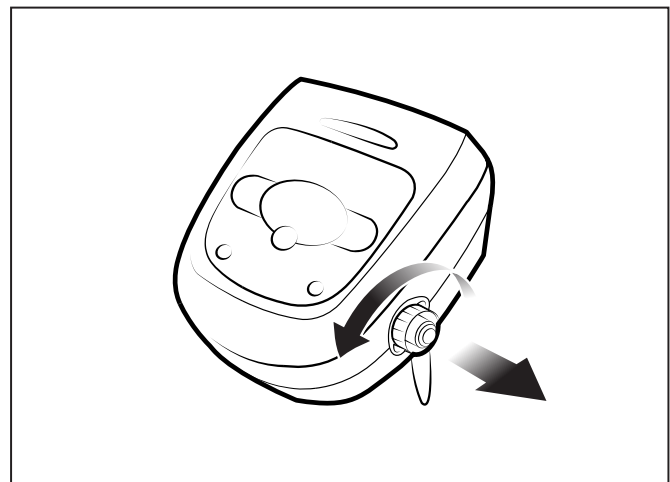
### **⚠ WARNING**

Failure to comply with the following warnings can result in permanent injury, electrocution or drowning.

#### **PREVENT ELECTRICAL SHOCK**

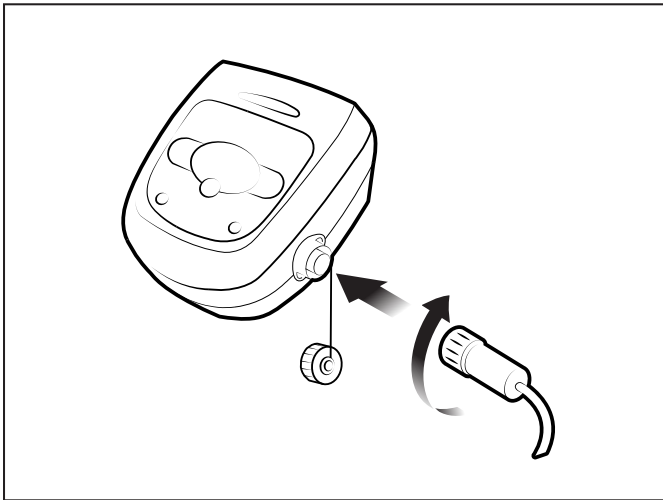
- **U.S.:** Per NEC® requirements, keep the control box at least five 11.5 ft. (3.5 m) from the edge of the pool. **CANADA:** Per CEC requirements, keep the control box at least three 3m (10 ft.) from the edge of the pool.
- Only connect the control box to a receptacle protected by a ground fault circuit interrupter (GFCI). Contact a certified electrician if you cannot verify that the receptacle is protected by a GFCI.
- Do not use an extension cord to connect the control box.
- Do not allow anyone to swim while the cleaner is in the pool.
- The control box is water-resistant, not waterproof. In order to prevent electrocution, never submerge the control box or leave exposed to inclement weather.

1. Unscrew the protective cap for the floating cable from the side of the control box by turning counter-clockwise (Figure 3).



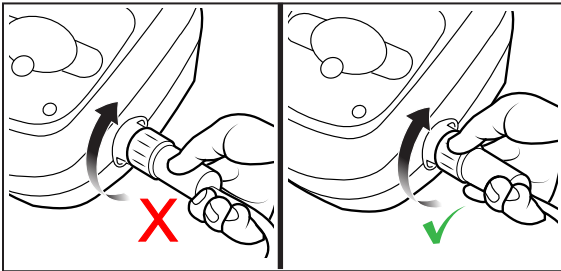
**Figure 3. Remove Protective Cap**

2. Grip the notched end of the floating power cable, insert into the control box, and turn clockwise to tighten (Figure 4).
3. Plug the control box directly into a GFCI outlet. DO NOT use an extension cord.

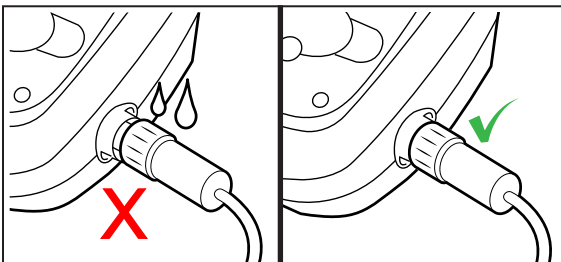


**Figure 4. Connect Floating Power Cable**

**NOTE:** To avoid damaging the power cable, do not try to twist the entire cable housing (see below).



**NOTE:** To avoid exposing the power cable connector pins to water, be sure the connector is screwed in all the way and there is no gap (see below).



# 4 General Cleaner Operation

## ⚠ CAUTION

To prevent damage to the cleaner, be sure to adhere to the following guidelines:

- Remove the cleaner from the pool after the cleaning cycle is completed.
- Store on the caddy out of direct sunlight or inclement weather.
- Never lift the cleaner out of the pool by the floating cable. Always use the lift feature to remove cleaner from the pool.
- Take additional care when lifting the cleaner out of the pool. It becomes heavier when filled with water.
- Always remove the cleaner from pool when super chlorinating or adding acid.
- Do not handle cleaner while it is in operation.

## IMPORTANT

- Always make sure the cleaner head is fully submerged before you begin operation.
- Clean the filter canister after each cleaning cycle.
- Do not leave your cleaner in the pool on a permanent basis.
- At the end of each cycle, remove the cleaner from the pool.
- Start at the cleaner head and untangle any coils in the cable before storing the cleaner.

The Polaris robotic cleaner includes a safety feature that automatically stops the cleaner if it is powered on but not submerged in water. For pools equipped with a beach area, this safety feature is programmed to drive the cleaner in reverse and back into the pool when the impeller is out of the water.

## Install and Submerge the Cleaner

1. With the control box plugged into a GFCI outlet, spread the floating cable across the pool deck until you reach the middle of the pool length.
2. At the center point, submerge the cleaner in the pool and hold in the vertical position to release any air trapped inside (Figure 5).

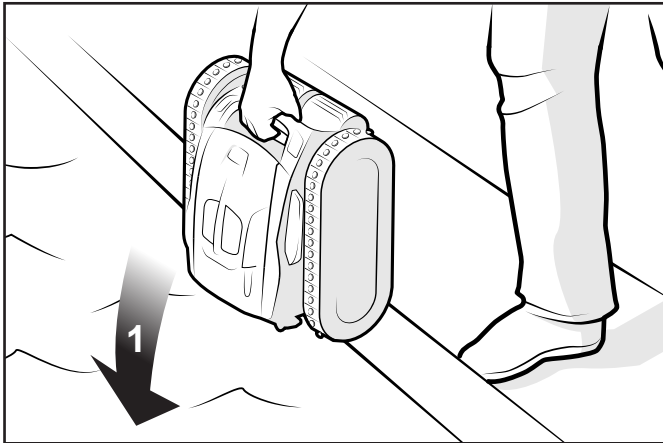


Figure 5. Submerge the Cleaner Vertically

3. Ensure the unit sinks to the bottom of the pool and does not float (Figure 6).

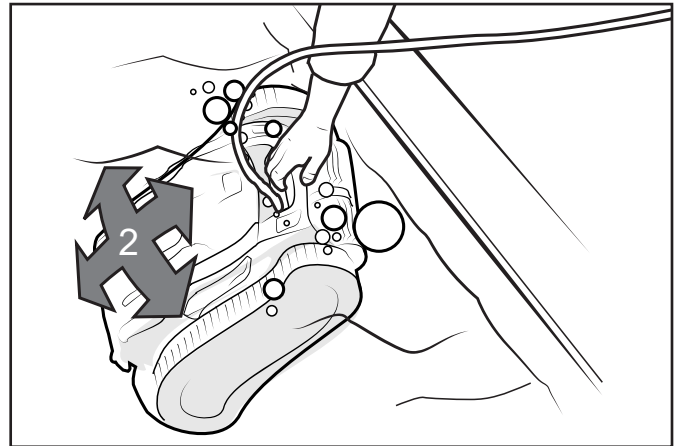
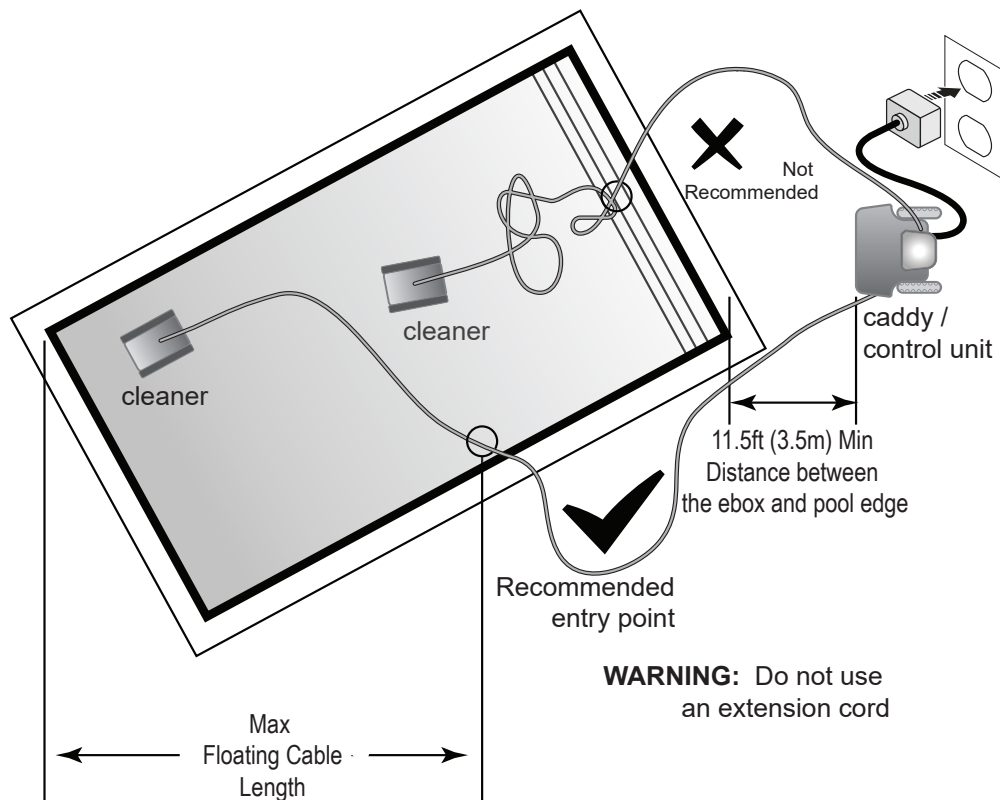


Figure 6. Cleaner Sinking to the Bottom of the Pool

4. Place only enough floating cable in the water to reach the farthest end of your pool from the central point. Spread out the floating cable ensuring there are no kinks or coils in the cable (Figure 7).

**NOTE:** For optimal patterning and reduced tangling, the floating cable should enter the water near the middle of the pool length. Only place enough cable in the water to reach the farthest point in the pool (see Figure 14).



**WARNING:** Do not use an extension cord















Figure 7. Pool Entry Point for Optimal Patterning

## Using the Control Box

The control box can be used to initiate basic cleaning features and to connect the device to Wi-Fi. For more information on connecting your cleaner to Wi-Fi, see the section on Installing iAquaLink®.



VTRX25iQ | VTRX30iQ

- |   |   |   |   |
|---|---|---|---|
|  | Power/Information LED   |  | "Filter full" indicator   |
|  | Start/Stop cleaning   |  | "Lift System" remove cleaner from the pool  |
|  | Select cleaning mode:   |  | + / - 15 minute increments  |
|  | Waterline<br>(45 min)<br>Waterline only mode                              |  | Initiate connection and set up iAquaLink® connection  |
|  | Quick Clean<br>(1h 15 min)<br>Floor only mode                             |  | Bluetooth connection status:<br><i>BLINKING</i> - searching for signal<br><i>SOLID</i> - paired with phone    |
|  | SMART mode<br>(Calculate custom clean duration)<br>Floor, Wall, Waterline |  | Wi-Fi connection status:<br><i>BLINKING</i> - connected to router<br><i>SOLID</i> - connected to the internet |
|  | Deep Clean<br>(2h 45 min)<br>Floor, Walls, Waterline,<br>High Intensity   |  | Error codes or message display  |

## Start / Stop Cleaning and Adjust Cleaning Time

The factory default cleaning mode is SMART Cycle (Floor, Wall, Waterline).

The first use of SMART Cycle (duration: 2:30), will automatically calculate the cleaner's optimal cleaning time for your pool. After the initial SMART Cycle calculation, the optimal cleaning time is saved for future use.

To recalculate the SMART Cycle setting, press and hold the START/STOP button for 5 seconds.

Use to change cleaning surface setting.

Toggle between:

- Waterline  
(45 min)  
Waterline only
- Quick Clean  
(1h 15 min)  
Floor only
- SMART Cycle  
(Calculate custom clean duration)  
Floor, Wall, Waterline
- Deep Clean  
(2h 45 min)  
Floor, Walls, Waterline, High Intensity

- With cleaner submerged in water, press the to begin operation. Press again to interrupt and cancel an in-progress cleaning cycle.

**NOTE:** At the beginning of each cleaning cycle, the robot confirms your pool parameters (approximately 10 minutes). During this time, the cleaner does not climb to the waterline.

Press +/- buttons to increase or decrease cleaning time in 15-minute increments.

- Minimum run time is 30 minutes.
- Maximum run time is 6 hours.

**NOTE:** The control box automatically goes into standby mode after 5 minutes and the display screen turns off. Press any key to exit standby mode and view remaining cycle time. Cleaner will continue to function in standby mode.

## Lift System

The Lift System is designed to assist in retrieving the robot from the pool. Lift System can be activated at any time during or after a cleaning cycle.

- Press to begin the automated procedure.  
The screen displays **LIFE** when the Lift System is in operation.

**NOTE:** To stop the procedure at any time, press and release the button again.

- Next, Press and HOLD to rotate the cleaner.
- Once the cleaner is facing the wall of your choice for retrieval, release the button.
- Cleaner will drive forward and up the wall it is facing. It will wait at the water line to be retrieved.
- When in reach, remove the cleaner from the pool using the handle. The cleaner will quickly expel water to allow for lighter, easier removal.

**NOTE:** Never lift the cleaner out of the pool by the floating cable.

## Start Delay

The Start Delay is designed to allow the user to schedule the activation of the robot cleaning cycle by increments of an hour and up to 24 hours.

- After selecting cleaning surface mode, press and simultaneously.

- The hour will display , use the or to adjust the number hours.

- Press to approve the hour.

## Ultrasonic Sensors

(Sensor Nav System™ only available for VTRX30iQ)

The Ultrasonic Sensors are an Enhanced Sensor Navigation System which provides wall detection for smart and efficient cleaning. Ultrasonic Sensors allow the cleaner to stop before hitting the wall and based on the cleaning pattern chosen the Vortrax will either turn or climb to clean the wall or tile line. Sensors evaluate:

- Depth
- Acceleration
- Temperature
- Orientation

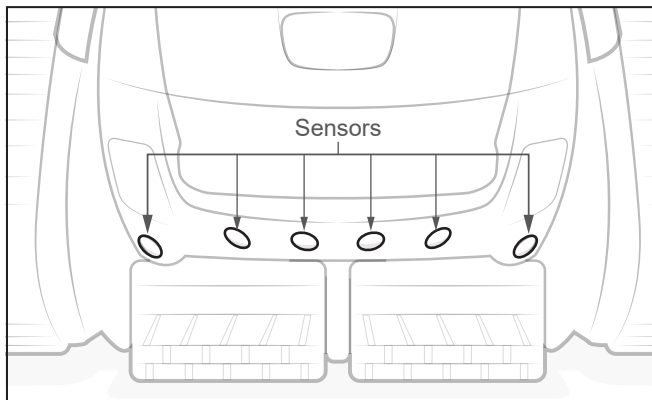


Figure 8. Ultrasonic Sensors on Front of Cleaner

## Compass

The compass counts the turns during the cycle in order to perform a final untangling rotation pattern corresponding to the counted number of turns during the cycle.

# 5 Installing iAquaLink®



The iAquaLink app is available for download from the App Store or Google Play.

With iAquaLink Control, you can connect to your robotic cleaner from anywhere, anytime to access many functions and troubleshooting advice. App features are dependant on model.

### Before you begin installation, make sure you have the following:

- Robotic Cleaner submerged in the pool
- Control Box connected and plugged into a GFCI outlet
- Smart device (phone or tablet) with Wi-Fi and Bluetooth enabled
- Wi-Fi router with sufficient signal strength at the Control Box
- ***IMPORTANT:*** Have your Wi-Fi network password available

## Download the App

Install or update the **iAquaLink** app from the App Store or Google Play.

Once the download is complete, select the **iAquaLink icon** on your smart device to open the app.




## Sign Up and Log In

Click **Sign Up** to create a new user account. Or, if you previously set up an iAquaLink account, click **Log In** to access your systems.

Complete all required fields in the Account Set Up page and agree to the Terms and Conditions.

## Configure the System

1. On the My Systems page, click + in the upper right-hand corner to add a system.
2. Choose "Robotic Cleaner" from the list and choose your model type.

3. On the Control Box, press 

Bluetooth light  indicates status:

*BLINKING* - searching for signal

*SOLID* - paired with phone

4. Follow on-screen prompts to add your cleaner and connect to your home router.

Wi-Fi light  indicates status:

*BLINKING* - connected to router

*SOLID* - connected to the internet

**NOTE:** The searching screen may take a few minutes to find your router. If you receive an error you may have a weak router signal at the location of your control box OR you may have entered an incorrect Wi-Fi password. In the case of a weak router signal, consider installing a Wi-Fi extender to boost your signal strength. (See iAquaLink Troubleshooting section.)

# 6 iAquaLink® Control

Once you have downloaded the iAquaLink app and connected the device to Wi-Fi, the iAquaLink app allows for robotic cleaner control from anywhere, anytime. Functions vary within the iAquaLink app depending on which cleaner model you have.



### ⚠ WARNING

Do not enter pool while the robotic cleaner is in water.

## iAquaLink® Control Home Screen

App function and design is subject to change.



Start/Stop Cleaning



Dirty Canister Indicator



Remote



Manual Time Adjustment  
(current run time +/- 15 minutes)



Clean Mode

°C / F

Water Temperature Display



Lift System

## Start / Stop Cleaning and Adjust Cleaning Time


The factory default cleaning surface setting is SMART Cycle (Floor, Wall, Waterline).

SMART Cycle calculates a customized cleaning time optimized for your pool. On the first run of SMART Cycle, the app counts up as it calculates the optimized cleaning time.

On periodic SMART Cycle cleaning, the app will count down from the optimized cleaning time.




**NOTE:** To Recalculate SMART Cycle, go to the Set Cleaning Mode after the initial calculation.

1. From the Home screen or the Control Box, press the Start button  to begin cleaning.
2. The app displays the cycle time in hours and minutes.

To increase or decrease the cycle time during cleaning, press the (+) and (-) buttons.

- Time adjusts up or down in 15 minute increments.
- Minimum run time is 30 minutes.
- Maximum run time is 6 hours.
- The control box displays the same countdown and cycle setting as the app.

3. Press  to interrupt and cancel an in-progress cleaning cycle.

**NOTE:** At the beginning of each cleaning cycle, the robot confirms your pool parameters (approximately 10 minutes). During this time, the cleaner does not climb to the waterline.

## Set Cleaning Mode


1. From the main screen, select **Cleaning Mode** to view options.
2. Choose from available cleaning mode.
3. In Custom mode (if applicable), select the cleaning surface and cleaning intensity from the on-screen icons.

## Remote Control

Use your mobile device as a remote control.

**IMPORTANT:** Only use Remote Control when in view of the cleaner.

1. From the main screen, select the **Remote** tab.

**NOTE:** When in remote control mode, the control box displays: 

2. You can direct the cleaner using the remote control or use the spot clean feature to help pick up debris.


3. To use “Spot Clean” drive the cleaner near where debris has collected and initiate “Spot Clean”. The Cleaner will perform a short cleaning pattern to remove debris in that area.

**NOTE:** If you experience significant delays between the app command and cleaner response, you may have a weak Wi-Fi signal or other connectivity challenges that interfere with the immediacy of the remote control functions.

## Lift System

The Lift System is designed to assist in retrieving the robot from the pool. Lift System can be activated at any time during or after a cleaning cycle.

**IMPORTANT:** Only use Lift System when in view of the cleaner.

1. From the main screen, select  **Lift System** to enter automated procedure.
2. Use the **left** and **right** arrow icons to rotate the cleaner to face the wall of your choice.
3. Press the **Lift System** icon to drive the cleaner up the wall it is facing. The cleaner will wait at the water line to be retrieved.


**NOTE:** To stop the procedure at any time, press and release the button again.

4. When in reach, grab the cleaner handle and begin to pull cleaner out of the water. The cleaner will quickly expel water to allow for lighter, easier removal.

**NOTE:** Never lift the cleaner out of the pool by the floating cable.

## Program or Cancel Cleaning Schedules

It is still recommended to remove and clean the filter canister after every cleaning cycle.

1. Tap the area titled **Next Cleaning** or go to **System Settings**  and choose **Schedules**.
2. To program a schedule, select the **day of the week**.

3. Select a **start time** to begin the cleaning cycle.
4. Select a cleaning mode. Mode selected will determine runtime.
5. Press **OK** to save the schedule or **Delete** to remove permanently.
6. Repeat steps 2-4 to program additional days.

**NOTE:** Only one programmed cleaning cycle can be scheduled per day.

7. Press **BACK** or **DONE** to leave the Edit Schedule page and return to the main screen.
8. The next scheduled cleaning cycle will display near the top of the main screen.

## Temperature Display

The pool water temperature will be displayed on the main app screen. Accurate temperature may take a few minutes to display as the sensor acclimates to the surrounding water temperature. Temperature will only be displayed during an in-progress cleaning cycle.

## In-App Error Messages and Troubleshooting

If an error occurs, the status bar will show a warning symbol and: "Cleaning Interrupted".

1. Click on the warning symbol to view troubleshooting advice on how to fix the issue.
2. Choose **Clear Error** if you believe you have fixed the problem and want to re-try. Choose **OK** if you want to suspend the cleaner in error mode and work on the troubleshooting fix at a later time.

## System Settings

Access System Settings by pressing the gear icon in the upper right hand corner of the app screen.

# 7 Maintenance

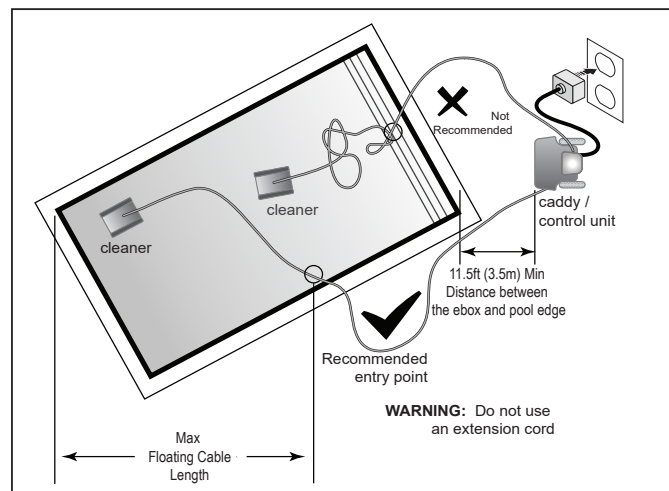
## ⚠ WARNING

To avoid electric shock and other hazards which could result in permanent injury or death, disconnect (unplug) the cleaner from the power source before performing any cleaning and maintenance.

## IMPORTANT

Cleaner power cable may become tangled if correct procedure is not followed after each cleaning cycle.

**NOTE:** For optimal patterning and reduced tangling, the floating cable should enter the water near the middle of the pool length (Figure 9). Only place enough cable in the water to reach the farthest point in the pool.



**Figure 9. Optimal Entry Point in Pool**

If tangling occurs, follow these steps:

1. Remove the cleaner from the pool using the Lift System. When the cleaner is within arm's reach, use the handle to remove from

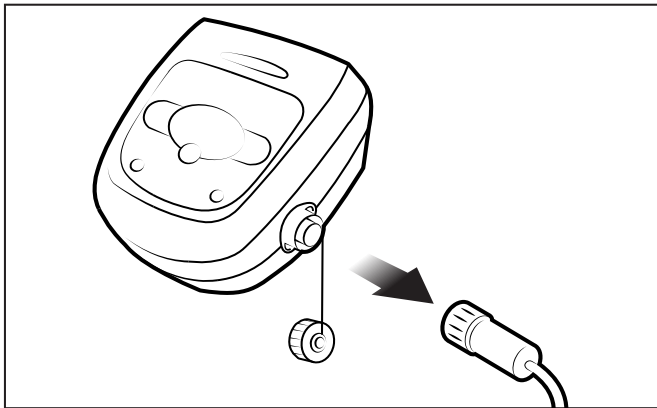
the water. Never lift the cleaner out of the pool by the floating cable or swivel.

2. Hold the cleaner vertically to drain (Figure 10).



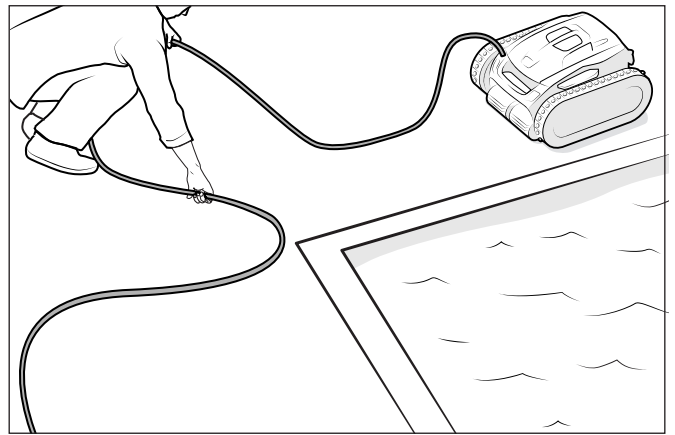
**Figure 10. Keep Cleaner Vertical to Drain Water**

3. Unplug power to the cleaner at the control box (Figure 11).



**Figure 11. Unplug**

4. Remove the cleaner from the pool and untangle all kinks and coils in the power cable (Figure 12). Start at the cleaner head. Lay the cable in the sun to loosen any tangling memory.

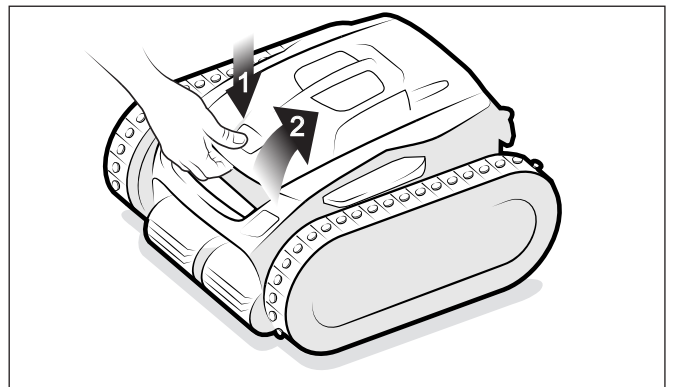


**Figure 12. Untangle**

### Clean the Filter Canister

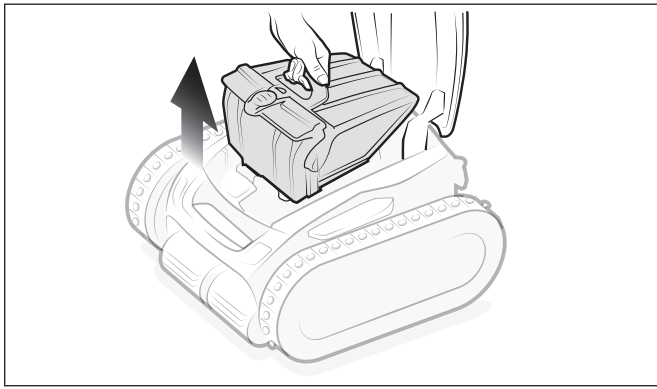
The filter canister should be cleaned at the end of each cycle.

1. Remove the cleaner from the water using the Lift System and let the remaining water drain.
2. Set the unit on four wheels.
3. Push the cover lock (1) and lift the cover (2) until it is secured in the vertical position (Figure 13).



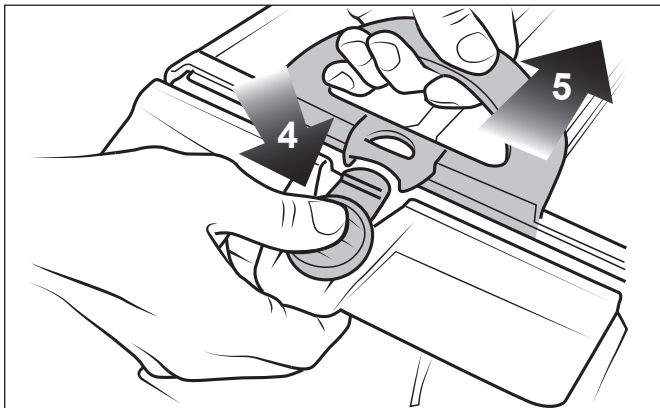
**Figure 13. Lift Cleaner Cover**

4. Remove the filter canister assembly from the body (3) as shown in Figure 14.



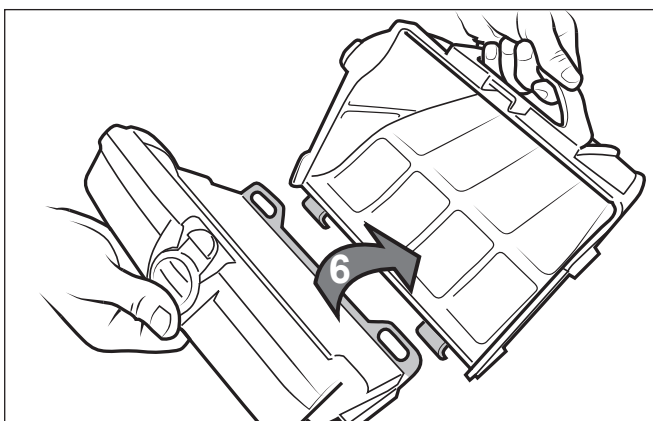
**Figure 14. Remove Filter Canister Assembly**

5. Push the quick release button on the canister assembly (4) and pull open (5) as shown in Figure 15.



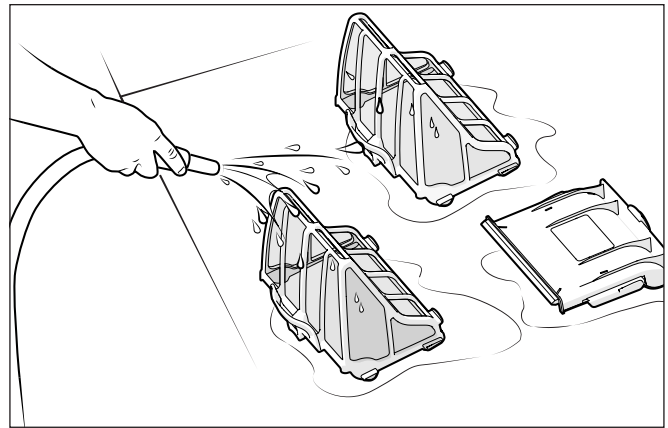
**Figure 15. Open Filter Canister Assembly**

6. Separate the filter canister from the filter support (6), as shown in Figure 16.



**Figure 16. Remove Filter Canister**

7. Empty all debris from the filter canister, then rinse the canister, the filter support and the cleaner using a hose, as shown in Figure 17.



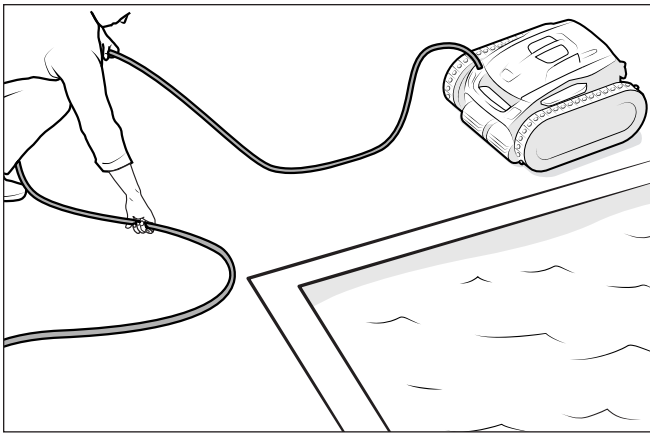
**Figure 17. Wash Filter Canister**

**NOTE:** Periodically, remove the filter canister and clean thoroughly with soapy water and a soft bristle brush.

## Store the Cleaner When Not in Use

The cleaner should be cleaned regularly using slightly soapy clean water. Do not use solvents such as trichlorethylene or its equivalent. Rinse the cleaner generously using clean water. Do not let your cleaner dry in direct sunlight near the pool. The cleaner should be stored on its caddy so that it dries quickly.

1. Disconnect cleaner from the power source.
2. Starting at the cleaner head, remove all coils and tangles from the cable (Figure 18). Lay the cable in the sun to loosen any tangling memory.
3. Place the rear wheels on the caddy and position the cleaner vertically on the caddy base.
4. Disconnect the cable from the control box. Replace the protective cap on the control box.



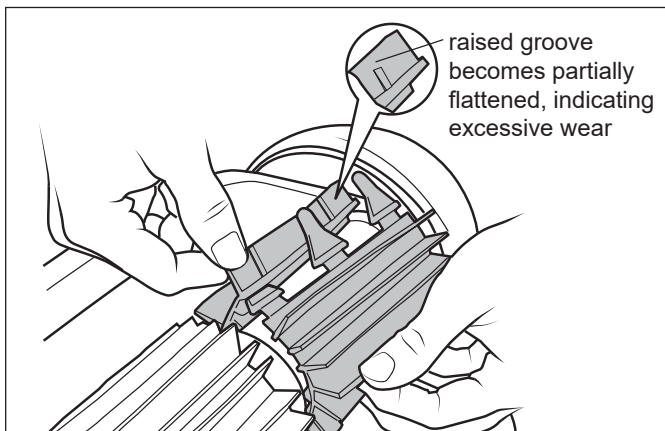
**Figure 18. Untangle the Floating cable**

- Loosely coil the power cable starting at the cleaner and moving toward the connection point at control box. Store the cable by wrapping it around the hook located on the front of the caddy.

## Replacing Wear Parts

### Replacing Brushes

The cleaner is fitted with PVC brushes with a “wear” indicator (Figure 19).

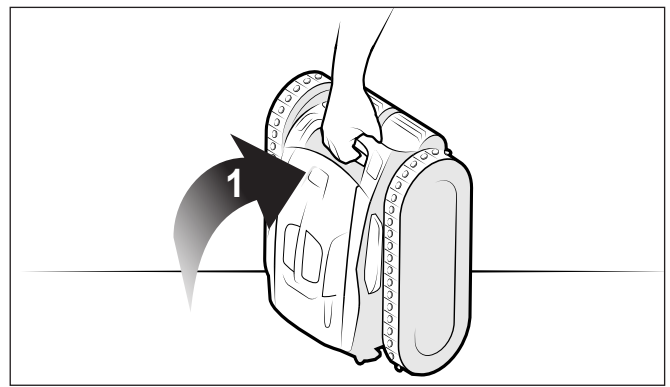


**Figure 19. Worn Brush Indicator**

To maintain cleaner performance at its best you need to replace the brushes as soon as one of the wear indicators is reached (even if the blade wear is not even). It is recommended that you replace the brushes when the rubber is worn down to the top of the wear indicator (or every two years, whichever comes first).

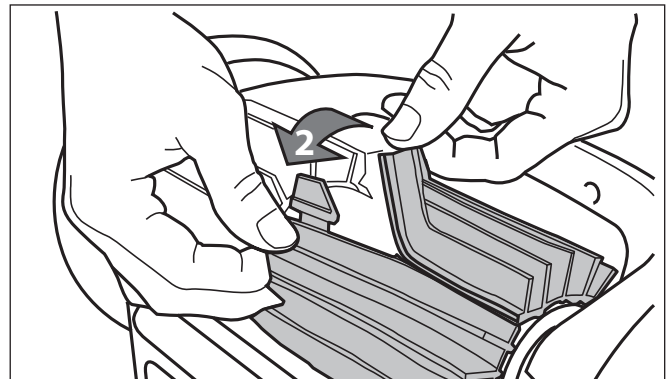
To replace a worn brush:

- Lift the cleaner to a vertical position so that the handle is up (Figure 20).



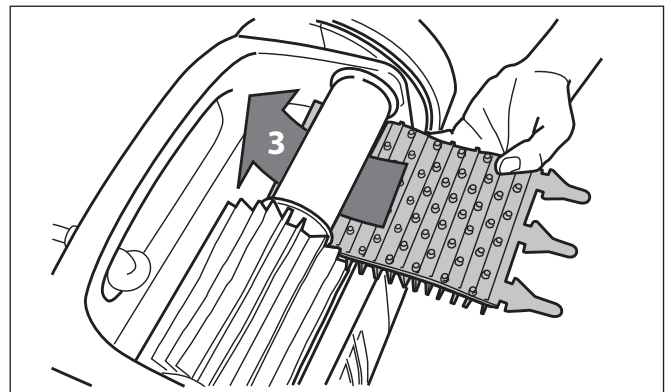
**Figure 20. Cleaner in Upright Position**

- Separate the edges of the brush and undo the tabs (Figure 21). Remove the worn brushes.



**Figure 21. Undo the Tabs of the Brush**

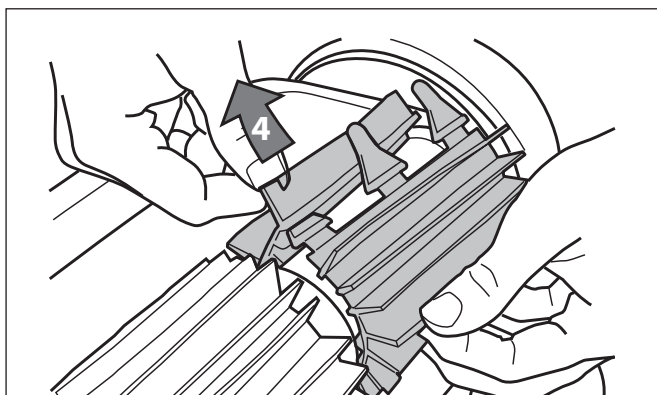
- To install the new brush, position the new brush on the roller with the cleaning blades facing away from the roller (Figure 22).



**Figure 22. Install the New Brush**

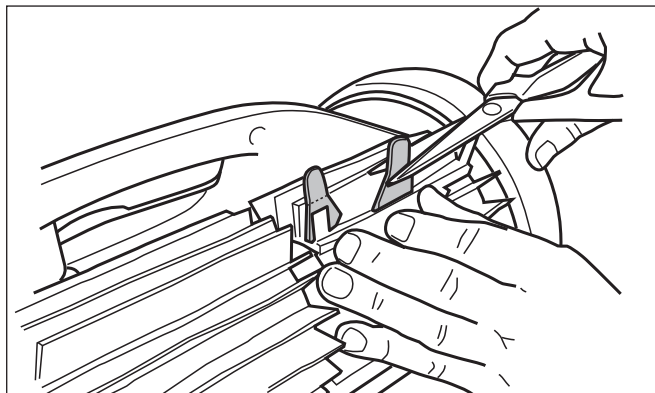
- Thread each tab into the slot provided and gently feed it through until the heel comes out at the other side of the slot (Figure 23).





**Figure 23. Pull Tabs Through Each Slot**

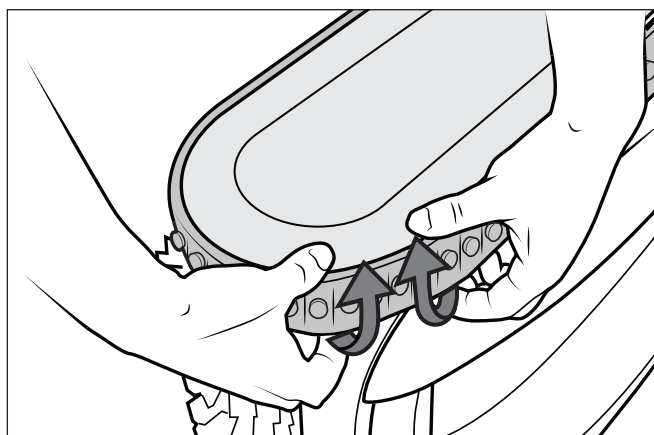
5. Use a pair of scissors to cut the tabs 3/4 inch from the heel so that they are no higher than the cleaning blade (Figure 24).
6. Repeat the procedure to install the second brush.



**Figure 24. Cut Tabs**

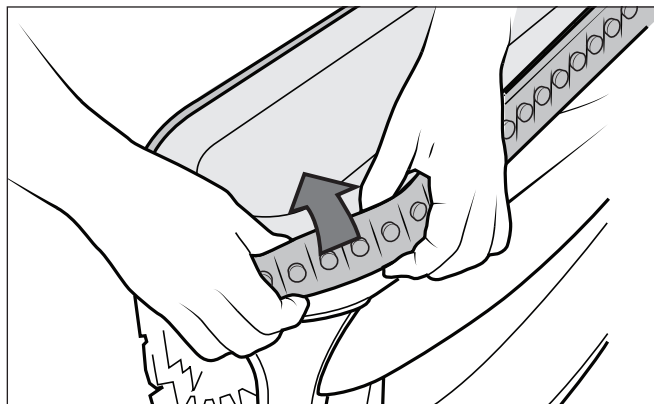
## Replacing Tracks

1. Pull on the inside of the old track to remove the track lip from the front wheel (Figure 25).



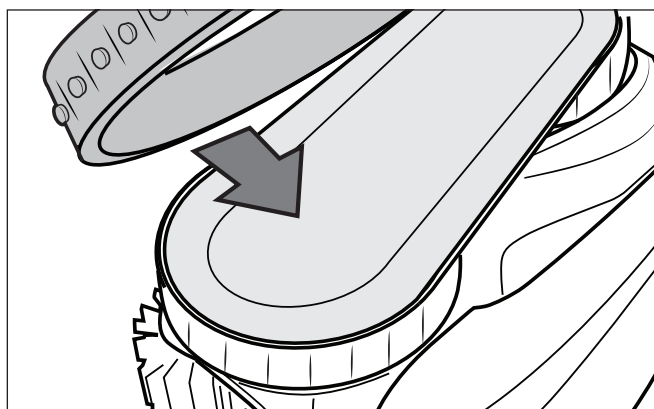
**Figure 25. Pull the Old Track Over the Wheel**

2. Remove the old track from the front wheel, then remove track from the rear wheel (Figure 26).



**Figure 26. Remove the Old Track**

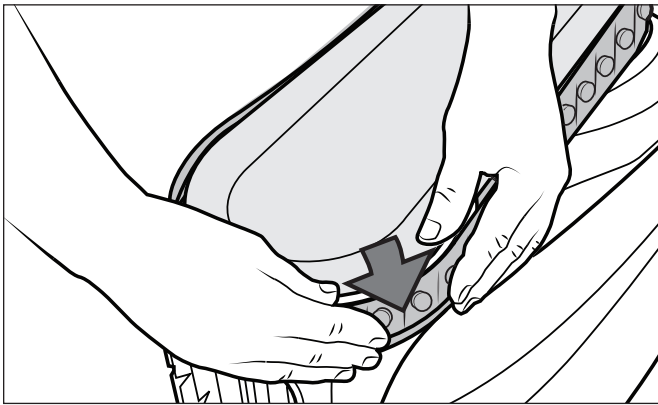
3. Replace the track on the wheel by positioning the rib toward the body of the cleaner (Figure 27).



**Figure 27. Track Replacement Orientation**

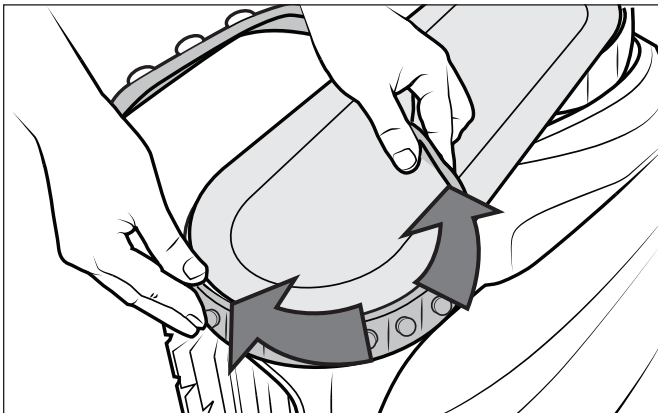
4. Push one side of the track on to the wheel

and fit the rib of the track in the groove of the wheel (Figure 28).



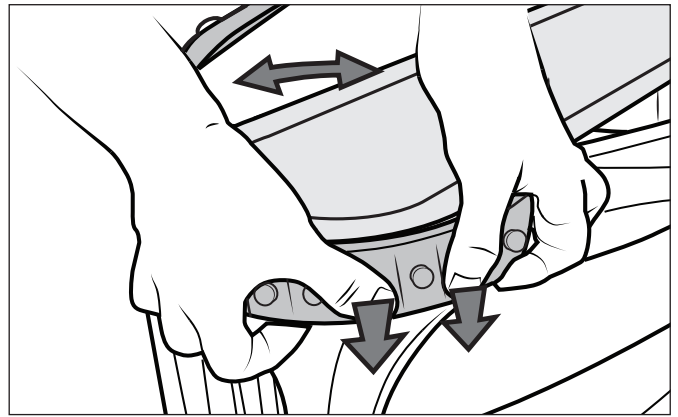
**Figure 28. Start on One Side of the Track**

5. Work the track onto the front wheel and verify the rib of the track is positioned properly within the groove of the wheel (Figure 29).



**Figure 29. Work the Track On Around the Wheel**

6. Push and position the rib of the inner side of the track in the groove of the rear wheel (Figure 30). If needed, turn the wheel gently to help with installation.



**Figure 30. Push the Track into Place on the Wheel**

8. Work the track onto the rear wheel and verify the rib of the track is positioned properly within the groove of the wheel.
9. Push and position the rib of the inner side of the track in the groove of the rear wheel. If needed, turn the wheel gently to help with installation.

### Spare Parts

The complete spare parts list and exploded view is available on the Polaris website.

- USA: [polarispool.com](http://polarispool.com)
- Canada: [polarispool.ca](http://polarispool.ca)

Contact your local maintenance provider to perform diagnostic tests or repairs not shown in general maintenance.

# 8 Troubleshooting

Information about the cleaner status and any relevant condition will be displayed on the control box and/or in the iAquaLink® app.

## Error Codes

Control Box Display	In-App Display	Suggested Solution
1	Pump Motor	a. Check for corrosion or bent pins in the power cable connection area.
2	Traction Motor Right	b. Turn each wheel one quarter turn in one direction repeatedly until rotation is smooth. Repeat, turning wheels in the opposite direction until rotation is smooth.
3	Traction Motor Left	c. If this does not resolve the problem, contact your local retailer for a diagnostic review or call customer service.
4	Pump Motor Consumption	a. Check for small debris or hair in the fan impeller. b. Thoroughly clean the filter canister. c. If this does not resolve the problem, contact your local retailer for a diagnostic review or call customer service.
5	Drive Motor Consumption Right	a. Thoroughly clean the filter canister.
6	Drive Motor Consumption Left	b. Turn off the cleaner and submerge. Shake to release air bubbles. Restart cycle. c. If this does not resolve the problem, contact your local retailer for a diagnostic review or call customer service.
7	Cleaner Floating	• Turn cleaner power off, then submerge cleaner according to correct procedure.
8	Cleaner Out of the Water	• Turn off the cleaner and submerge. Shake to release air bubbles. Restart cycle.
9	N/A	• Cleaner has completed a cleaning cycle. This is not an error. No action required.
10	Communication	a. Turn cleaner power off and on again to reset. b. Check floating cable connection to the control box. Check for corrosion or bent pins at the connection point. c. If this does not resolve the problem, contact your local retailer for a diagnostic review or call customer service.
11	Sensor Unit	• Contact approved service station for replacement.
N/A	Connection Error	a. Check that the control box is plugged into a GFCI outlet and that the Wi-Fi icon is illuminated. b. If not, go through the set-up steps to reconnect to the home router. Check that the router is in close enough range to the control box. Install a Wi-Fi extender if necessary.



## General Troubleshooting

The following list provides some helpful hints for troubleshooting common challenges when using the cleaner.

User Issue	Possible Cause	Suggested Solution
Lights on control box flash after pressing Start/Stop	Floating cable not connected	Unplug and then reconnect the floating cable to the control box.
	Cleaner not fully submerged	Remove cleaner from pool and re-submerge (see: <i>Install and Submerge the Cleaner</i> ).
	Poor connection or need to restart cycle	Unplug the control box and reconnect to a GFCI outlet. Press "Start" to begin a new cycle.
	Propeller or wheels may be jammed and not turning correctly	Contact your local retailer to request a diagnostic review. If the problem is not resolved, contact Polaris Technical Support at 1-800-822-7933.
The flashing lights appear on the control box during the cleaning cycle.	Cleaner not fully submerged	Remove cleaner from pool and re-submerge (see: <i>Install and Submerge the Cleaner</i> ).
The cleaner does not stay on the pool surface or is floating excessively.	There is air trapped inside the cleaner housing	Remove cleaner from pool and re-submerge (see: <i>Install and Submerge the Cleaner</i> ).
	The filter canister is full or dirty	Dispose of debris and thoroughly clean the filter canister with mild soap and a soft brush. Then, re-submerge the cleaner (see: <i>Clean the Filter Canister</i> ).
The cleaner is not climbing walls.	The filter canister is full or dirty	Dispose of debris and thoroughly clean the filter canister with mild soap and a soft brush. Then, re-submerge the cleaner (see: <i>Clean the Filter Canister</i> ).
	Track treads worn down	See: <i>Replacing Wear Parts</i>
	Confirm appropriate pool chemistry	Speak with your pool service professional. Do not leave cleaner in the pool during any chemical treatments.
The cleaner is not moving	Not connected to electricity	The outlet the control box is connected to, is not supplying electrical power. Check that the outlet to which the control box is connected is receiving electricity.
	Cycle not started.	Press the Start button to initiate a cleaning cycle.
	Reset needed	Disconnect the unit power and reconnect after 20 seconds. If the problem is not resolved, contact your local retailer to request a diagnostic review or contact Polaris Technical Support at 1-800-822-7933.
The floating cable has excessive tangling	Too much cable in the water	Place only the required amount of cable into the water to allow it to reach the farthest end of your pool with remaining cable on the pool deck (see: <i>Install and Submerge the Cleaner</i> )
	Removal needed	Untangle the twisted cord and lay in sun to reduce memory (see: <i>Cord Tangling</i> ).

User Issue	Possible Cause	Suggested Solution
The cleaner is not cleaning the pool effectively.	Filter canister is full or dirty	Dispose of debris and thoroughly clean the filter canister with mild soap and a soft brush. Then, re-submerge the cleaner (see: <i>Clean the Filter Canister</i> ).
	Brushes are worn	Check the wear indicator(s) (see: <i>Replacing Wear Parts</i> ).
	Cable is excessively tangled (the front brush and parts need to be cleaned regularly)	Untangle the twisted cord and lay in sun to reduce memory (see: <i>Cord Tangling</i> ).
The cleaner does not go straight in the pool or does not tilt	Tracks may be worn out	Check cups or wear indicator to verify if tracks need to be replaced. Use tracks with cups on pools with smooth surfaces. Use tracks w/o cups on pools with non slip surfaces.
	Debris jamming transmission	Remove any debris in the front brush area
The cleaner does not collect debris or go forward	Debris jamming transmission	Remove any debris in the front brush area

## Dismissing an Error Code

### From the Control Box:

After you have completed the troubleshooting solution steps, press any key (except the phone icon) to clear the error code.

If the control box is in Standby Mode, press the Start/Stop button to show the on-screen display. After you have completed the troubleshooting solution steps, press any key (except the phone icon) to clear the error code.

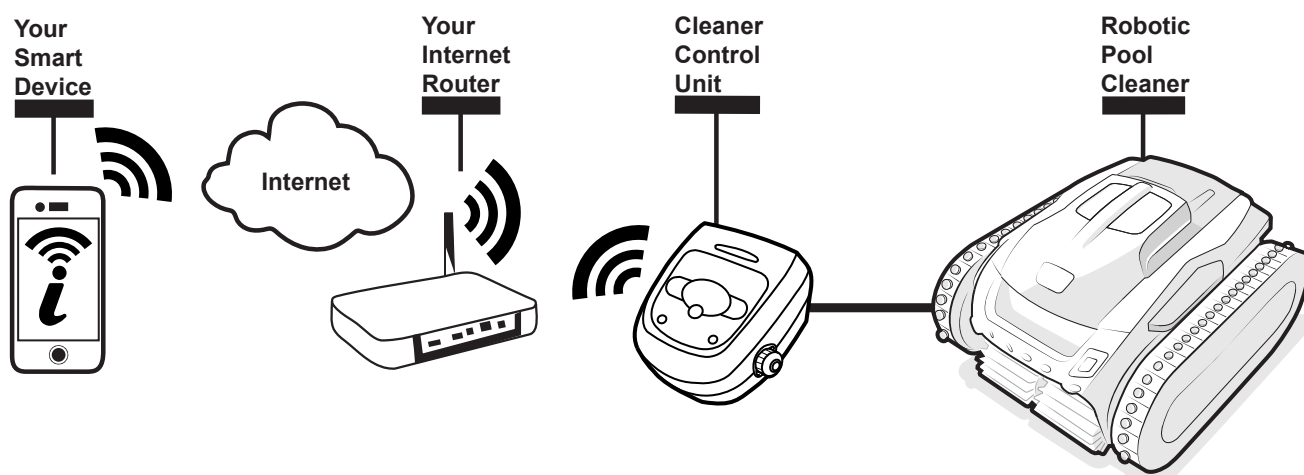
### From the iAquaLink® App:

Press the error icon to display troubleshooting solutions. After you have completed the troubleshooting solution steps, press **Clear Error** to return to normal operation. Or, press **OK** if you need to complete the solution steps at a later time.

## iAquaLink® Troubleshooting

This information can help to troubleshoot connection and setup challenges between the iAquaLink app and the cleaner.

### How It Works



**How to connect:**

You must connect to the home router (network) by first establishing a direct connection between the control box and your smart device. (See: *Configure the System*.)

**IMPORTANT:** It is recommended to locate the control box as close to the home router as practical. Do not use an extension cord.

**Common iAquaLink® Troubleshooting**

Remember, if you get a new Wi-Fi Router, reset the defaults of your current Wi-Fi Router or simply change your Wi-Fi network password, you will have to re-establish the connection between your cleaner and the router. (See: *Configure the System*.)

User Issue	Possible Cause	Suggested Solution
All lights are off	Bright sunlight	Shield the lights to block sunlight and re-check if the lights are lit.
	Control box is unplugged.	Plug the control box into a GFCI outlet (see: <i>Connect to a Power Source</i> ).
	Power outage.	Verify that the breaker is on and electricity is being supplied to the outlet.
	Lost internet connection.	Check internet connection - Network may be down.
Wi-Fi is off	Router is off.	Turn router on.
	Router password was changed.	Reset router with new password.
Wi-Fi light is flashing	Lost internet connection	Check internet connection - Network may be down.
	Control box is too far from home router	Relocate the control box as near to the home router as practical. (See: <i>Install and Submerge the Cleaner</i> ) Do not use an extension cord.
	Weak Wi-Fi signal	<ul style="list-style-type: none"> <li>Check for adequate Wi-Fi signal strength.</li> <li>With a Windows laptop, go to Network Connections in the Control Panel. Check Signal Strength meter under Wireless Network Connection icon while standing near the control box.</li> <li>With a smart device, search for, download, and use an app that can check signal strength while standing near the control box. If Wi-Fi signal is weak, consider installing a Wi-Fi extender.</li> </ul>
	Connectivity issue with local Wi-Fi or connection to the server.	Contact your local internet service provider. <ul style="list-style-type: none"> <li>Unplug your control box and wait 10 seconds. Plug in the box again and see if lights illuminate.</li> <li>Check Internet connection - Network may be down.</li> </ul>
Wi-Fi light is on but buttons and functions are disabled	Firmware update in progress.	"PROG" displays on the control box and information is displayed in the app during an over-the-air firmware update. Simply wait for button functions to resume after update completes. Do not unplug from power during an update.

**Zodiac Pool Systems LLC**  
2882 Whiptail Loop # 100  
Carlsbad, CA 92010 USA  
1.800.822.7933 | polarispool.com

**Zodiac Pool Systems Canada, Inc.**  
3365 Mainway, Unit 2  
Burlington, ON L7M 1A6 Canada  
1.888.647.4004 | polarispool.ca

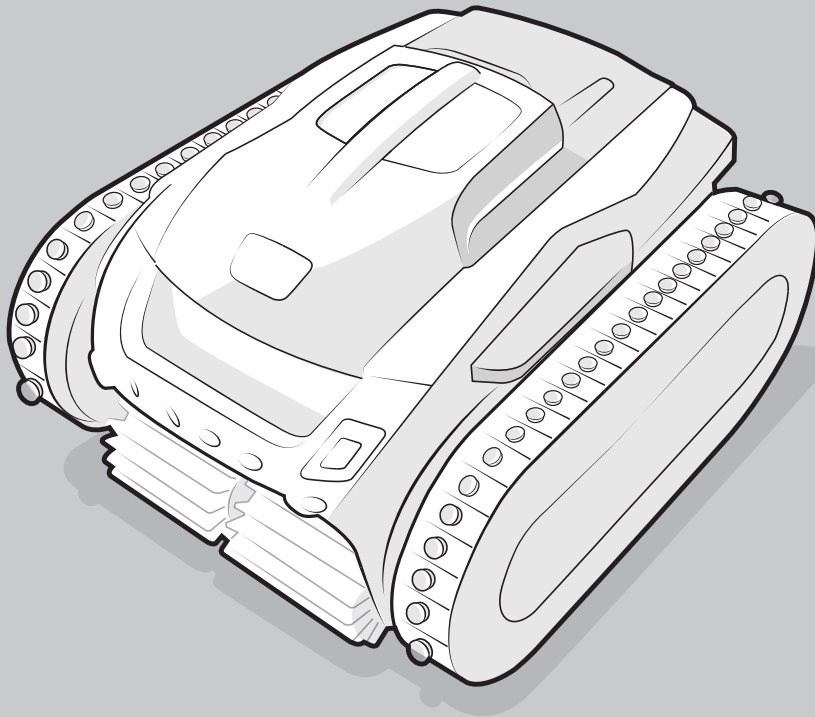
*©2022 Zodiac Pool Systems LLC. All rights reserved. Polaris® and the 3-wheeled cleaner design are registered trademarks of Zodiac Pool Systems LLC. Apple and the Apple logo are trademarks of Apple, Inc. registered in the U.S. and other countries. App Store is a service mark of Apple, Inc., registered in the U.S. and other countries. Google Play and the Google Play logo are trademarks of Google LLC. All other trademarks referenced are the property of their respective owners.*

H0742500\_REVB





ROBOTIQUE  
Nettoyeur de Piscine Commercial Léger



*i*AquaLink<sup>®</sup>  
CONTROL

TYPE EC27...

VTRX25iQ  
VTRX30iQ

# Manuel du propriétaire

FRANÇAIS

# Déclaration de conformité réglementaire FCC

Ce dispositif est conforme à la partie 15 des directives FCC. Son fonctionnement est soumis aux deux conditions suivantes :

- (1) Cet appareil ne doit pas causer d'interférences nuisibles et
- (2) il doit accepter toutes les interférences reçues, y compris celles pouvant entraîner un fonctionnement indésirable.

Cet appareil doit être installé de manière à assurer une distance de séparation d'au moins 20 cm par rapport à toutes les personnes. Il ne doit pas être co-implanté ni fonctionner conjointement avec une autre antenne ou un autre émetteur, sauf conformément aux directives du produit multi-émetteurs de la FCC.

## MISE EN GARDE

Tout changement ou modification non expressément approuvé par la partie responsable de la conformité pourrait annuler l'autorité de l'utilisateur à utiliser l'équipement.

**REMARQUE :** cet équipement a été testé et déclaré conforme aux limites pour un appareil numérique de Classe B, conformément à la partie 15 des directives FCC. Ces limites sont conçues pour fournir une protection raisonnable contre les interférences nuisibles dans une installation résidentielle. Cet équipement génère, utilise et peut émettre de l'énergie radio électrique et, s'il n'est pas installé et utilisé conformément aux instructions, peut causer des interférences nuisibles aux communications radio. Toutefois, il n'existe aucune garantie que des interférences ne se produiront pas dans une installation particulière. Si cet équipement cause des interférences nuisibles à la réception des signaux de radio ou de télévision, ce qui peut être déterminé en allumant et en éteignant l'équipement, l'utilisateur est encouragé à essayer de corriger les interférences en prenant une ou plusieurs des mesures suivantes :

- Réorienter ou déplacer l'antenne de réception.
- Augmenter la distance entre l'équipement et le récepteur.
- Brancher l'équipement sur une prise différente de celle sur laquelle le récepteur est connecté.
- Consultez votre revendeur ou un technicien radio/TV expérimenté pour obtenir de l'aide.

Déclaration de conformité réglementaire d'ISDE Canada

Cet appareil contient des émetteurs / récepteurs exempt(s) de licence qui sont conformes aux RSS exemptes de licence d'Innovation, Sciences et Développement économique Canada. Son fonctionnement est soumis aux deux conditions suivantes :

1. Cet appareil ne doit pas provoquer d'interférences.
2. Cet appareil doit accepter toute interférence, y compris les interférences susceptibles de provoquer un fonctionnement indésirable.

CAN ICES-003 (B) / NMB-003 (B)

## AVERTISSEMENT

**POUR VOTRE SÉCURITÉ – Pour les tâches autres que les opérations de nettoyage et d'entretien décrites dans ce manuel, ce produit doit être entretenu par un entrepreneur disposant d'une licence et qualifié en équipements de piscine par la juridiction dans laquelle le produit est installé lorsque de telles exigences étatiques ou locales existent. S'il n'existe aucune exigence provinciale ou locale, le préposé à l'entretien doit être un professionnel ayant assez d'expérience en équipement et en entretien de piscine pour pouvoir suivre exactement toutes les instructions du présent manuel. Une mauvaise installation ou utilisation annule la garantie.**

MERCI POUR L'ACHAT DU NETTOYEUR POLARIS.  
VOTRE NETTOYEUR POLARIS ROBOTIQUE A ÉTÉ CONÇU ET FABRIQUÉ POUR ÊTRE FACILEMENT INSTALLÉ ET POUR FOURNIR UNE OPÉRATION À FAIBLE ENTRETIEN. AVANT D'INSTALLER VOTRE NOUVEAU NETTOYEUR POLARIS, VEUILLEZ SUIVRE LES ÉTAPES SUIVANTES :

- 1) Remplir et renvoyer la Carte de garantie de Zodiac.
- 2) Enregistrer vos informations d'achat sur les espaces fournis ci-dessous.
- 3) Joindre votre facture (ou une copie) à cette page.

En prenant ces mesures, vous assurerez un service de garantie rapide, le cas échéant. Si une réparation est nécessaire, veuillez contacter votre revendeur original. Si le revendeur initial n'effectue pas de service de garantie, veuillez visiter [www.polarispool.com](http://www.polarispool.com) pour localiser une société de service indépendante près de chez vous. Si vous êtes dans l'impossibilité de localiser un prestataire de service, veuillez appeler notre Service de soutien technique au 1-800-822-7933.

ENREGISTRER VOS DONNÉES DU NETTOYEUR POLARIS ICI :

Date d'achat \_\_\_\_\_ Acheté de \_\_\_\_\_ Numéro de série : \_\_\_\_\_  
(situé sur la tête du robot)  
Ville \_\_\_\_\_ État/Province \_\_\_\_\_ Zip/Code postal \_\_\_\_\_

# Table des matières

<b>1</b>	<b>Consignes de sécurité importantes.....</b>	<b>28</b>	<b>6</b>	<b>Commande iAquaLink® .....</b>	<b>36</b>
				Écran d'accueil de la commande iAquaLink® .....	36
				Démarrer/Arrêter le nettoyage et régler le temps de nettoyage.....	36
<b>2</b>	<b>Spécifications du robot nettoyeur .....</b>	<b>29</b>		Définir le mode de nettoyage.....	37
	Spécifications générales.....	29		Télécommande.....	37
				Système de levage.....	37
<b>3</b>	<b>Assemblage.....</b>	<b>30</b>		Programmer ou annuler les horaires de nettoyage .....	37
	Contenu .....	30		Affichage de la température .....	38
	Fixer le boîtier de commande au chariot .....	30		Messages d'erreur intégrés dans l'application et dépannage .....	38
	Se brancher à une source d'alimentation .....	30		Paramètres du système.....	38
<b>4</b>	<b>Fonctionnement général du nettoyeur .....</b>	<b>31</b>	<b>7</b>	<b>Entretien .....</b>	<b>38</b>
	Installer et immerger le nettoyeur .....	32		Nettoyer le panier filtrant .....	39
	Utiliser le boîtier de commande.....	33		Ranger le robot nettoyeur lorsqu'il n'est pas utilisé .....	40
	Démarrer/Arrêter le nettoyage et régler le temps de nettoyage.....	34		Remplacement des pièces d'usure .....	41
	Système de levage .....	34		Remplacement des chenilles.....	42
	Délais de démarrage .....	34		Pièces de rechange.....	43
	Capteurs ultrasoniques .....	35	<b>8</b>	<b>Dépannage .....</b>	<b>44</b>
	Boussole.....	35		Codes d'erreur.....	44
<b>5</b>	<b>Installation de iAquaLink® .....</b>	<b>35</b>		Guide de dépannage général.....	45
	Télécharger l'application.....	35		Rejeter un code d'erreur.....	46
	Inscription et connexion.....	36		Dépannage d'iAquaLink®.....	47
	Configurer le système.....	36			

# 1 Consignes de sécurité importantes

Félicitations pour l'achat de ce robot nettoyeur Polaris. Veuillez lire l'intégralité du manuel avant d'installer votre nouveau robot nettoyeur de piscine. Votre robot nettoyeur doit être installé et utilisé comme spécifié.

## LIRE ET SUIVRE TOUTES LES DIRECTIVES

Une mauvaise installation ou utilisation peut engendrer un danger électrique pouvant entraîner des dommages matériels ou des blessures graves, voire mortelles. **NE PAS MODIFIER CET ÉQUIPEMENT.**

Avant d'installer ce produit, lire et suivre tous les avertissements et toutes les directives qui accompagnent ce produit. Dans le cas contraire, des dommages matériels ou des blessures graves, voire mortelles, peuvent survenir. Consulter le service client de Polaris au 1-800-822-7933 pour obtenir de l'aide. Une mauvaise installation ou utilisation annule la garantie.

### **⚠ AVERTISSEMENT**

**Le non-respect des avertissements ci-dessous peut entraîner des dommages permanents, l'électrocution ou la mort.**

#### **PRÉVENIR LES DÉCHARGES ÉLECTRIQUES**

Pour réduire les risques de décharges électriques :

- Brancher l'unité à une prise protégée par un disjoncteur différentiel de fuite à la terre (DDFT). Une telle prise DDFT doit être fournie par un installateur qualifié et doit être testée régulièrement. Pour tester le différentiel, appuyer sur le bouton de test. Le différentiel doit couper le DDFT de l'alimentation. Appuyer sur le bouton de remise en route. L'alimentation doit être rétablie. Si le DDFT ne fonctionne pas comme indiqué, c'est qu'il est défectueux. Si le DDFT coupe l'alimentation de la pompe sans qu'on ait appuyé sur le bouton de test, un courant à la terre circule, indiquant la possibilité d'une décharge électrique. Ne pas utiliser ce produit. Débrancher le robot nettoyeur et faire corriger le problème par un technicien qualifié avant de l'utiliser.
- Conformément au National Electrical Code® (NEC®) des États-Unis, maintenez le boîtier de commande à au moins 5 pieds du bord de l'eau (de la piscine/du spa). Au Canada, le Code canadien de l'électricité (CEC) impose de respecter une distance minimale de 3 m (10 pi) entre le bord de la piscine et le boîtier de commande. Ne jamais submerger le boîtier de commande.
- N'entrez pas dans la piscine lorsque le nettoyeur Polaris est dans l'eau.
- Ne pas enterrer le cordon. Installez le cordon de manière à ce qu'il ne soit pas endommagé par les tondeuses à gazon, les taille-haies et d'autres équipements
- Pour réduire les risques de décharge électrique, ne pas utiliser le robot nettoyeur Polaris ou le boîtier de commande si le cordon est usé ou endommagé. Contactez Zodiac Pool Systems LLC. Le service d'assistance technique immédiate pour l'entretien et le remplacement du cordon endommagé
- Double isolation : pour une protection permanente contre les risques de décharge électrique, utiliser uniquement des pièces de rechange identiques lors de l'entretien. Ne pas essayer de réparer vous-même le robot nettoyeur Polaris, le boîtier de commande, le cordon d'alimentation ou le câble flottant.
- **NE JAMAIS OUVRIR LE BOÎTIER DE COMMANDE.**
- **NE PAS UTILISER DE RALLONGE POUR BRANCHER L'UNITÉ À L'ALIMENTATION ÉLECTRIQUE. UTILISER UNE PRISE PROTÉGÉE PAR UN DISJONCTEUR DIFFÉRENTIEL DE FUITE À LA TERRE (DDFT). LE BOÎTIER DE COMMANDE DOIT ÊTRE BRANCHÉ DANS LE BOÎTIER DE LA PRISE DDFT.**

#### **PRÉVENIR LES BLESSURES ET LA NOYADE DES ENFANTS**

- Pour réduire les risques de blessures, ne pas permettre aux enfants d'utiliser ce produit.
- Ne laisser personne, surtout des jeunes enfants, s'asseoir, mettre le pied, s'appuyer ou monter sur des appareils faisant partie du système opérationnel de la piscine.



## ⚠ MISE EN GARDE

Le non-respect des avertissements suivants peut causer des dommages à l'équipement de la piscine ou des blessures corporelles.

- Le nettoyeur Polaris doit être installé et utilisé comme spécifié.
- Ce produit est conçu pour être utilisé avec des piscines installées de manière permanente. Ne pas utiliser avec des piscines pouvant être entreposées. Une piscine permanente est construite dans le sol, sur le sol ou dans un bâtiment, de telle manière qu'elle ne puisse pas être facilement démontée et rangée. Une piscine pouvant être rangée est construite pour pouvoir être démontée facilement aux fins d'entreposage, puis remontée à son état initial.
- Nettoyer le panier filtrant dans le nettoyeur Polaris après chaque utilisation.
- Ne pas utiliser pas le produit dans votre piscine si la température de l'eau est supérieure à 35 °C (95 °F) ou inférieure à 13 °C (55 °F).

### UTILISATION DU ROBOT NETTOYEUR POLARIS DANS UNE PISCINE À REVÊTEMENT EN VINYLE

- Certains motifs de revêtement en vinyle sont particulièrement susceptibles à une usure rapide de la surface ou à l'enlèvement du motif causé par des objets qui entrent en contact avec la surface en vinyle, y compris des brosses de piscine, des jouets de piscine, des flotteurs, des fontaines, des distributeurs de chlore et des robots nettoyeurs de piscine automatiques. Certains motifs de revêtement en vinyle peuvent être excessivement éraflés ou érodés par un simple frottement de la surface avec une brosse de piscine. L'encre du motif peut également s'effacer pendant le processus d'installation ou lorsqu'il entre en contact avec des objets se trouvant dans la piscine. Zodiac Pool Systems, LLC n'est pas responsable de, et la garantie limitée ne couvre pas, l'enlèvement ou l'érosion du motif ou tout marquage sur les revêtements en vinyle.



## CONSERVER CES DIRECTIVES

# 2 Spécifications du robot nettoyeur

### Spécifications générales

Les caractéristiques générales du nettoyeur sont les suivantes :

Tension d'alimentation du boîtier de commande	120 V. c.a., 50/60 Hz
Tension d'alimentation	30 V. c.a.
Puissance de fonctionnement	150 W max
Longueur de câble	25 m (82 pi) ou 30 m (100 pi) selon le modèle
Dimension du robot nettoyeur (lxdxh)	47 x 51 x 29 cm (17 x 12 x 19 pouces)
Poids du nettoyeur	26 lb (12 kg)
Poids emballé	42 lb (19 kg)
Filtration	Filtration double ultra-fine et très grand panier filtrant d'usage général
Longueurs de cycle	Programmation variable

Le nettoyeur est un produit à double isolation. Un appareil électrique à double isolation est un appareil électrique conçu de manière à ne pas nécessiter de connexion de sécurité à la terre. L'exigence de base en matière de double isolation est qu'aucune défaillance unique ne puisse exposer une tension dangereuse susceptible de provoquer une décharge électrique, et ce, sans passer par un boîtier en métal mis à la terre. Ce processus est réalisé en ayant 2 couches de matériau isolant entourant les pièces sous tension ou en utilisant une isolation renforcée. Par conséquent, les appareils à construction à double isolation, tels que ce nettoyeur, n'utilisent pas de cordon/fiche mis à la terre (à trois broches).

# 3 Assemblage

## Contenu

L'emballage doit contenir les éléments suivants :

- Le nettoyeur Polaris et le câble flottant
- Unité de contrôle
- Entreposage et transport du chariot (instructions d'assemblage séparées)

## Fixer le boîtier de commande au chariot

1. Aligner le bas du boîtier de commande avec l'encoche située au bas du crochet du boîtier de commande sur le chariot (Figure 1).

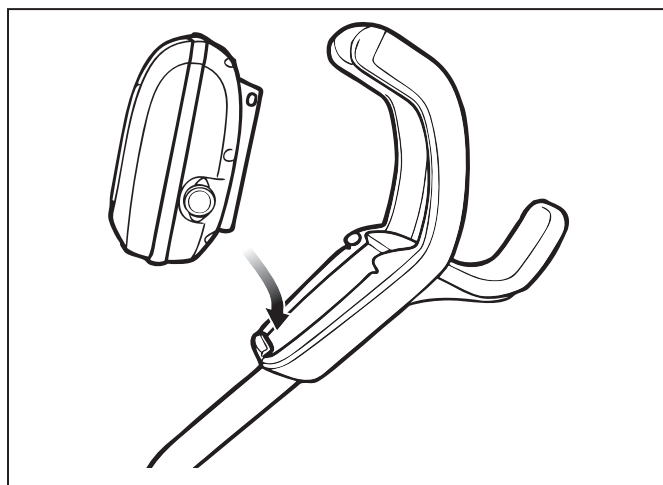


Figure 1. Aligner le boîtier de commande avec le crochet du chariot

2. Appuyer sur le boîtier de commande sur le crochet du chariot jusqu'à ce qu'il s'enclenche et se verrouille en position (Figure 2).

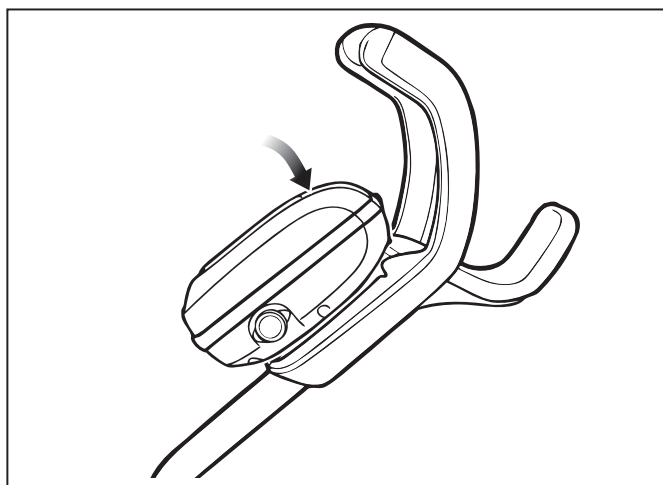


Figure 2. Fixer le boîtier de commande au chariot

## Se brancher à une source d'alimentation

### ⚠ AVERTISSEMENT

Le non-respect des avertissements ci-dessous peut entraîner des dommages permanents, l'électrocution ou la noyade.

#### PRÉVENIR LES DÉCHARGES ÉLECTRIQUES

- **États-Unis** : Conformément aux exigences NEC® maintenir le boîtier de commande à au moins 3,5 m (11,5 pi) du bord de la piscine. **CANADA** : Conformément aux exigences CEC, maintenir le boîtier de commande à au moins 3 m (10 pi) du bord de la piscine.
- Brancher le boîtier de commande uniquement à une prise protégée par un disjoncteur différentiel de fuite à la terre (DDFT). Veuillez contacter un électricien certifié si vous ne pouvez pas vérifier que la prise est protégée par un DDFT ou non.
- Ne pas utiliser de rallonge pour connecter le boîtier de commande.
- Ne laisser personne nager pendant que le robot nettoyeur est dans la piscine.
- Le boîtier de commande est résistant hydro-résistant et non hydrofuge. Afin d'éviter toute électrocution, ne jamais submerger le boîtier de commande ou le laisser exposé aux intempéries.

1. Dévisser le capuchon de protection du câble flottant sur le côté du boîtier de commande en le tournant dans le sens contraire des aiguilles d'une montre (Figure 3).

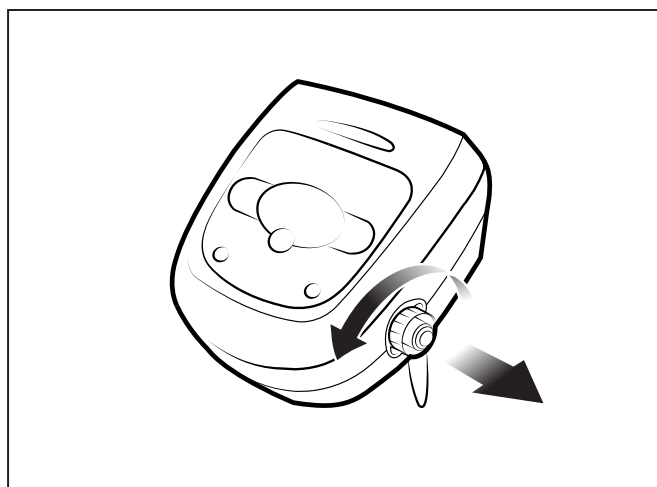


Figure 3. Retirer le couvercle protecteur

2. Saisir l'extrémité encochée du câble d'alimentation flottant, l'insérer dans le boîtier de commande et tourner dans le sens des aiguilles d'une montre pour la resserrer (Figure 4).
3. Brancher le boîtier de commande directement dans une prise DDFT. NE PAS utiliser de rallonge.

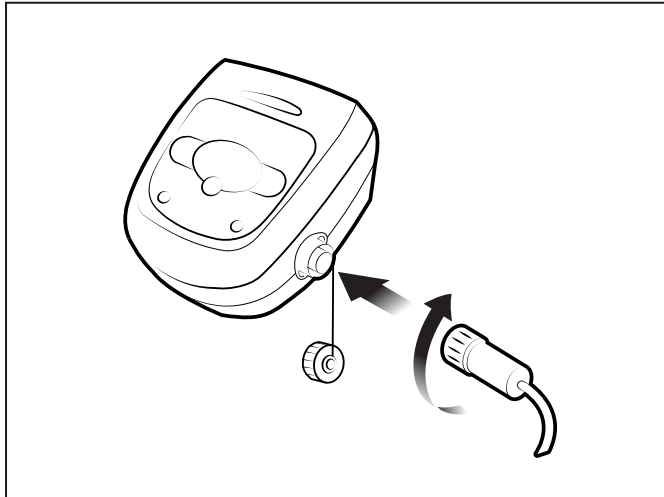
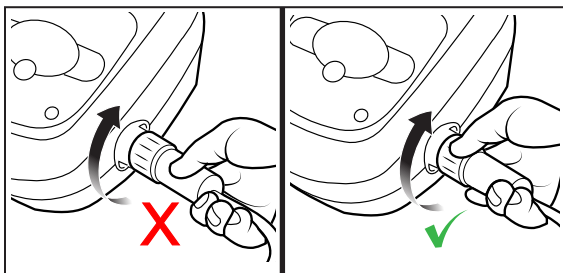
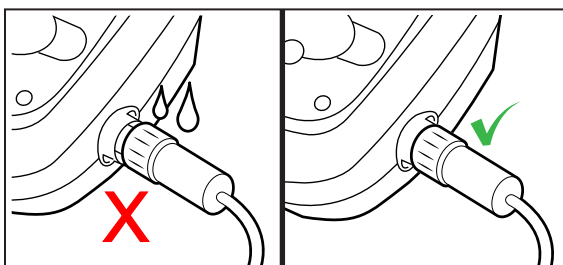


Figure 4. Brancher le câble d'alimentation

**REMARQUE :** pour éviter d'endommager le câble d'alimentation, ne pas essayer pas de tordre l'intégralité de la gaine de câble (voir ci-dessous).



**REMARQUE :** pour éviter d'exposer les broches du connecteur du câble d'alimentation à l'eau, s'assurer que le connecteur est bien vissé et qu'il n'y a pas d'espace (voir ci-dessous).



# 4 Fonctionnement général du nettoyeur

## ⚠ MISE EN GARDE

Pour éviter d'endommager le robot nettoyeur, veiller à respecter les consignes suivantes :

- Retirer le nettoyeur de la piscine une fois le cycle de nettoyage terminé.
- Le ranger sur le chariot, à l'abri de la lumière directe du soleil ou des intempéries
- Ne jamais soulever le robot hors de la piscine par le câble flottant. Utiliser toujours la fonction de levage pour retirer le nettoyeur de la piscine.
- Prendre des précautions supplémentaires en sortant le robot de la piscine. Il devient plus lourd lorsqu'il est rempli d'eau.
- Retirer toujours le nettoyeur de la piscine lors de la super chloration ou de l'ajout d'acide.
- Ne pas manipuler le robot nettoyeur pendant son fonctionnement.

## IMPORTANT

- S'assurer toujours que la tête du robot nettoyeur est complètement immergée avant de commencer à l'utiliser.
- Nettoyer le panier filtrant après chaque cycle de nettoyage.
- Ne pas laisser votre nettoyeur dans la piscine de manière permanente.
- À la fin de chaque cycle, retirer le robot nettoyeur de la piscine.
- Commencer par la tête du robot nettoyeur et démêler les bobines dans le câble avant de ranger le nettoyeur.

Le robot nettoyeur Polaris comprend une fonction de sécurité qui l'arrête automatiquement s'il est allumé, mais non immergé dans l'eau. Pour les piscines équipées d'un coin plage, cette fonction de sécurité est programmée pour mettre l'aspirateur en marche arrière et dans la piscine lorsque la turbine est hors de l'eau.

## Installer et immerger le nettoyeur

1. Avec le boîtier de commande branché dans une prise DDFT, répartir le câble flottant sur le pourtour de la piscine jusqu'au milieu de la longueur de la piscine.
2. Au centre, immerger le nettoyeur dans la piscine et le maintenir en position verticale pour libérer l'air emprisonné à l'intérieur (Figure 5).

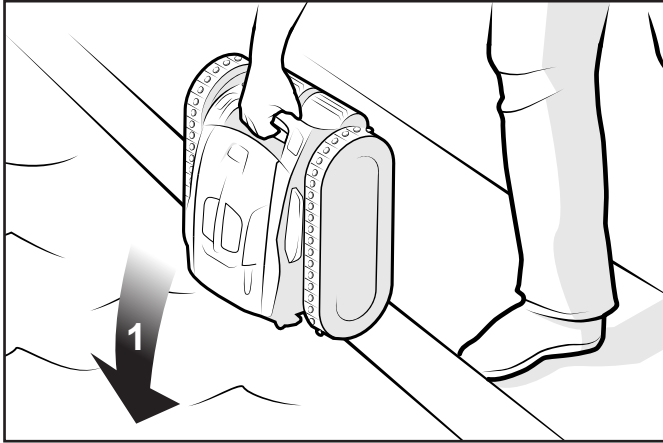


Figure 5. Immerger le nettoyeur verticalement

3. S'assurer que l'unité coule au fond de la piscine et ne flotte pas (Figure 6).

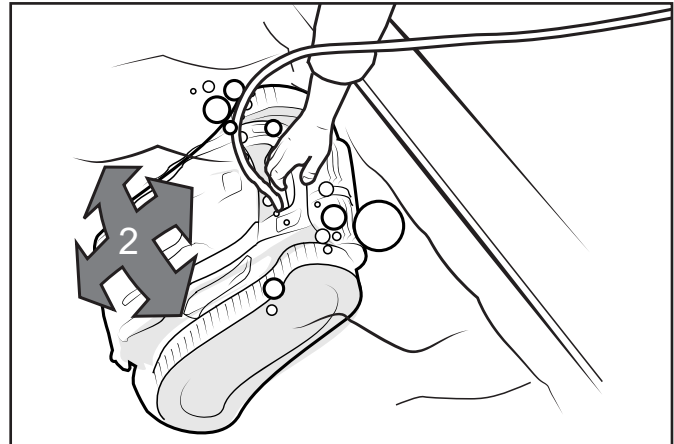


Figure 6. Nettoyeur s'enfonçant au fond de la piscine

4. Placer seulement assez de câble flottant dans l'eau pour atteindre l'extrémité la plus éloignée de votre piscine depuis le point central. Étaler le câble flottant en veillant à ce qu'il ne soit ni plié ni bobiné (Figure 7).

**REMARQUE :** pour obtenir une configuration optimale et réduire l'enchevêtrement, le câble flottant doit pénétrer dans l'eau près du milieu de la longueur de la piscine. Ne placer que suffisamment de câble dans l'eau pour atteindre le point le plus éloigné de la piscine (voir Figure 14).

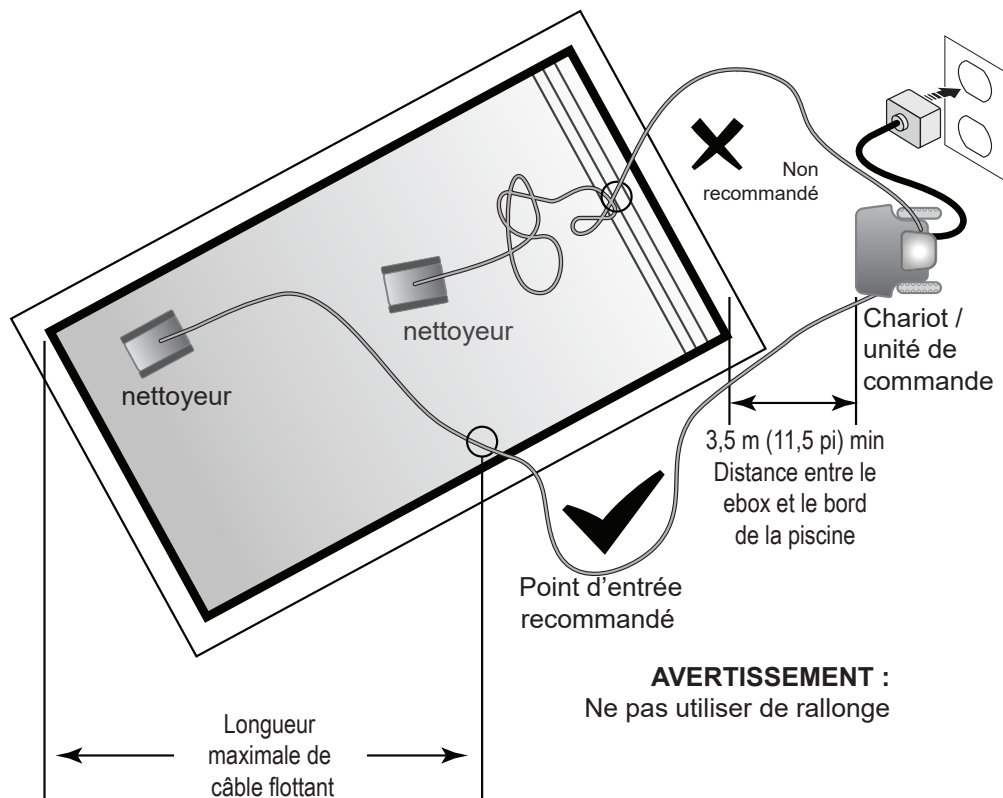


Figure 7. Point d'entrée dans la piscine pour une configuration optimale

## Utiliser le boîtier de commande

Le boîtier de commande peut être utilisé pour lancer les fonctions de nettoyage de base et pour connecter l'appareil au Wi-Fi. Pour plus d'informations sur la connexion du nettoyeur au Wi-Fi, se reporter à la section sur l'installation de iAquaLink®.



VTRX25iQ | VTRX30iQ


- |  |   |  |  |
|--|---|--|--|
|  | Voyant DEL de courant/ information  |  | Indicateur de « Filtre plein »   |
|  | Démarrer/Arrêter le nettoyage   |  | « Système de levage » retirer le nettoyeur de la piscine   |
|  | Sélectionner le mode de nettoyage :   |  | Incréments de + / - 15 minutes   |
|  | Ligne de flottaison (45 min)<br>Mode ligne de flottaison seulement                              |  | Établir la connexion et configuration de la commande iAquaLink™  |
|  | Nettoyage rapide (1 h 15 min)<br>Mode plancher seulement  |  | État de la connexion Bluetooth :<br><i>CLIGNOTANT</i> - recherche de signal<br><i>SOLIDE</i> - jumelé au téléphone |
|  | Mode SMART (Calculer la durée de nettoyage personnalisée)<br>Plancher, mur, ligne de flottaison |  | État de la connexion WIFI :<br><i>CLIGNOTANT</i> - connecté au routeur<br><i>SOLIDE</i> - connecté à Internet      |
|  | Nettoyage en profondeur (2 h 45 min) Plancher, Parois, Ligne de flottaison, Haute intensité     |  | Affichage de codes d'erreur ou de message  |

## Démarrer/Arrêter le nettoyage et régler le temps de nettoyage





Le mode de nettoyage par défaut est le cycle INTELLIGENT (fond, parois, ligne de flottaison).


Le premier cycle d'utilisation INTELLIGENT (durée : 2 h 30, calculera automatiquement la durée de nettoyage optimale du nettoyeur pour la piscine. Après le premier calcul du cycle INTELLIGENT, la durée de nettoyage optimale est enregistrée pour un usage ultérieur.

Pour recalculer le paramètre Cycle INTELLIGENT, appuyer sur le bouton DÉMARRER/ARRÊTER (START/ STOP) et le maintenir enfoncé pendant 5 secondes.

Utiliser  pour changer le réglage de la surface de nettoyage.

Basculer entre :

-  Ligne de flottaison (45 min)  
Ligne de flottaison seulement
-  Nettoyage rapide (1 h 15 min)  
Fond uniquement
-  Cycle INTELLIGENT (Calculer la durée de nettoyage personnalisé)  
Fond, parois, ligne de flottaison
-  Nettoyage en profondeur (2 h 45 min)  
Fond, parois, ligne de flottaison, haute intensité

- Lorsque le nettoyeur est immergé dans l'eau, appuyer sur  pour commencer l'opération. Appuyer sur le bouton de nouveau pour interrompre et annuler un cycle de nettoyage en cours.

**REMARQUE :** Au début de chaque cycle de nettoyage, le robot confirme les paramètres de la piscine (environ 10 minutes). Durant ce temps, le nettoyeur n'atteint pas la ligne d'eau.

Appuyer sur les boutons +/- pour augmenter ou diminuer le temps de nettoyage par incréments de 15 minutes.

- Le temps d'exécution minimum est de 30 minutes.
- Le temps d'exécution maximum est de 6 h.

**REMARQUE :** Le boîtier de commande passe automatiquement en mode veille après 5 minutes et l'écran d'affichage s'éteint. Appuyer sur n'importe quelle touche pour quitter le mode veille et afficher le temps de cycle restant. Le nettoyeur continuera à fonctionner en mode veille.


## Système de levage

Le système de levage est conçu pour aider à récupérer le robot de la piscine. Le système de levage peut être activé à tout moment pendant ou après un cycle de nettoyage.

- Appuyer sur  pour commencer la procédure automatisée.

L'écran affiche **L I F T** lorsque le système de levage est en marche.

**REMARQUE:** Pour arrêter la procédure à tout moment, appuyer à nouveau sur le bouton et le relâcher.

- Ensuite, MAINTENIR ENFONCÉ et appuyer sur  pour faire pivoter le nettoyeur.
- Lorsque le nettoyeur fait face à la paroi de votre choix pour le récupérer, relâcher le bouton.
- Le nettoyeur avancera et remontera la paroi auquel il fait face. Il va attendre à la ligne d'eau pour être récupéré.
- Lorsqu'il est à portée de main, retirer le nettoyeur de la piscine en utilisant la poignée. Le nettoyeur expulsera rapidement l'eau, rendant celui-ci plus léger pour faciliter son retrait de la piscine.

**REMARQUE :** Ne jamais soulever le robot hors de la piscine par le câble flottant.

## Délais de démarrage

Le délais de démarrage est conçu pour laisser l'utilisateur programmer une activation du cycle de nettoyage du robot par incréments d'une heure, jusqu'à 24 heures.

- Une fois le mode de nettoyage de surface sélectionné, appuyer  et  simultanément.



- L'heure affichera , utiliser le  ou  pour ajuster le nombre d'heures.
- Appuyer sur  pour approuver l'heure.

## Capteurs ultrasoniques

(Sensor Nav System™ disponible seulement pour VTRX30iQ)

Les capteurs à ultrasons sont un système de navigation par capteur amélioré qui permet de détecter les murs pour un nettoyage intelligent et efficace. Les capteurs à ultrasons permettent au nettoyeur de s'arrêter avant de toucher le mur et, en fonction du schéma de nettoyage choisi, le Vortrax tournera ou grimpera pour nettoyer le mur ou la ligne de carrelage. Les capteurs évaluent :

- Profondeur
- Accélération
- Température
- Orientation

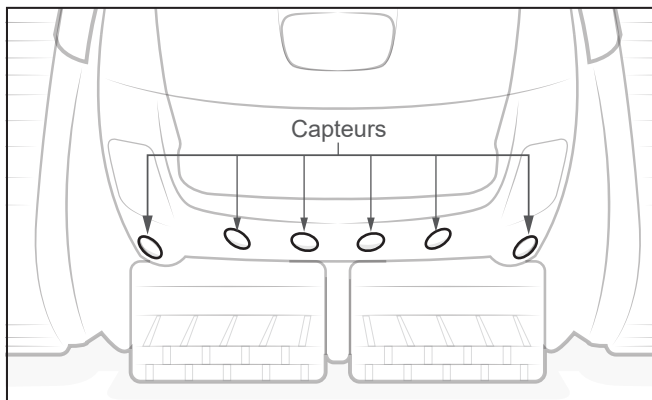


Figure 8. Capteurs ultrasoniques sur devant du nettoyeur

## Boussole

La boussole compte les tours pendant le cycle afin d'effectuer un schéma de rotation final de démêlage correspondant au nombre de tours comptés pendant le cycle.

# 5 Installation de iAquaLink®



L'application iAquaLink est disponible pour le téléchargement sur l'App Store ou sur Google Play.

Avec iAquaLink Control, vous pouvez vous connecter à votre robot nettoyeur de n'importe où et à tout moment pour accéder à de nombreuses fonctions et conseils de dépannage. Les fonctionnalités de l'application dépendent du modèle.

### Avant de commencer l'installation, assurez-vous d'avoir ce qui suit :

- Le robot nettoyeur est immergé dans la piscine
- Le Boîtier de commande est connecté et branché sur une prise DDFT
- Un appareil intelligent (téléphone ou tablette) avec Wi-Fi et Bluetooth activé
- Un routeur Wi-Fi avec une force de signal suffisante au niveau du boîtier de commande
- **IMPORTANT:** Avoir le mot de passe réseau Wi-Fi disponible

## Télécharger l'application

Installer ou mettre à jour l'application **iAquaLink** à partir de l'App Store ou de Google Play.


Une fois le téléchargement terminé, sélectionner l'icône **iAquaLink** sur votre appareil intelligent pour ouvrir l'application.


## Inscription et connexion

Cliquez sur **Inscription** pour créer un nouveau compte utilisateur. Ou, si vous avez déjà configuré un compte iAquaLink, cliquez sur **Connexion** pour accéder à vos systèmes.

Remplir tous les champs obligatoires de la page Configuration du compte et accepter les conditions générales.

## Configurer le système

1. Sur la page Mes systèmes, cliquez sur **+** dans le coin supérieur droit pour ajouter un système.
2. Choisir « Robot nettoyeur » de la liste et choisir le type de votre modèle.
3. Sur le boîtier de commande, appuyez sur 

Le voyant Bluetooth  indique l'état :

**CLIGNOTANT** : recherche de signal

**SOLIDE** : jumelé au téléphone

4. Suivre les instructions à l'écran pour ajouter votre nettoyeur et se connecter au routeur domestique.

Le voyant du WIFI  indique l'état :

**CLIGNOTANT** : connecté au routeur

**SOLIDE** : connecté à Internet

**REMARQUE :** L'écran de recherche peut prendre quelques minutes pour trouver votre routeur. Si vous recevez une erreur, le signal de votre routeur est peut-être faible à l'emplacement de votre boîtier de commande OU vous avez peut-être entré un mot de passe Wi-Fi incorrect. En cas de signal de routeur faible, envisager d'installer un répéteur Wi-Fi pour augmenter la puissance de votre signal. (Voir la section Dépannage de iAquaLink.)

# 6 Commande iAquaLink®

Une fois que vous avez téléchargé l'application iAquaLink et connecté le périphérique au réseau Wi-Fi, l'application iAquaLink vous permet de contrôler le robot nettoyeur de n'importe où, à tout moment. Les fonctions varient dans l'application iAquaLink en fonction du modèle de nettoyeur que vous avez.



### ⚠ AVERTISSEMENT

Ne pas entrer dans la piscine lorsque le robot nettoyeur est dans l'eau.

## Écran d'accueil de la commande iAquaLink™

La fonction et la conception de l'application sont sujettes à des modifications.



Démarrer/Arrêter le nettoyage



Indicateur de panier sale



Télécommande



Réglage manuel du temps



(temps d'exécution actuel +/- 15 minutes)



Mode de nettoyage

°C/F

Affichage de la température de l'eau



Système de levage

## Démarrer/Arrêter le nettoyage et régler le temps de nettoyage

La surface de nettoyage par défaut est le cycle INTELLIGENT (fond, parois, ligne de flottaison).

Le cycle INTELLIGENT calcule un temps de nettoyage personnalisé optimisé pour votre piscine. Lors de la première exécution du cycle INTELLIGENT, l'application compte jusqu'à calculer le temps de nettoyage optimisé.

Lors du nettoyage périodique du cycle INTELLIGENT, l'application fait le décompte à partir du temps de nettoyage optimisé.



**REMARQUE :** Pour effectuer un nouveau cycle INTELLIGENT, accéder au mode de nettoyage défini après le calcul initial.

1. À partir de l'écran d'accueil ou du boîtier de commande, appuyer sur le bouton Démarrer



pour commencer le nettoyage.

2. L'application affiche la durée du cycle en heures et en minutes.

Pour augmenter ou diminuer le temps de cycle pendant le nettoyage, appuyer sur les boutons (+) et (-).

- Le temps ajuste vers le haut ou le bas par incréments de 15 minutes.
- Le temps d'exécution minimum est de 30 minutes.
- Le temps d'exécution maximum est de 6 h.
- Le boîtier de commande affiche les mêmes paramètres de compte à rebours et de cycle que l'application.

3. Appuyer pour interrompre et annuler un cycle de nettoyage en cours.

**REMARQUE :** Au début de chaque cycle de nettoyage, le robot confirme les paramètres de la piscine (environ 10 minutes). Durant ce temps, le nettoyeur n'atteint pas la ligne d'eau.

## Définir le mode de nettoyage

1. Sur l'écran principal, sélectionner le **Mode nettoyage** pour afficher les options.
2. Choisir depuis le mode de nettoyage disponible.
3. En mode Personnalisé (le cas échéant), sélectionner la surface et l'intensité de nettoyage à partir des icônes à l'écran.

## Télécommande

Utiliser un appareil mobile comme télécommande.

**IMPORTANT :** Ne pas utiliser la télécommande que lorsque le robot est visible.

1. Sur l'écran principal, sélectionner l'onglet **Télécommande**.

**REMARQUE :** En mode télécommande, le boîtier de

commande affiche :



2. Le robot peut être dirigé à l'aide de la télécommande ou utiliser la fonction de nettoyage localisé pour faciliter le ramassage des débris..

3. Pour utiliser l'option « Nettoyage localisé », conduire le robot près des endroits où les débris se sont accumulés et lancer le programme « Nettoyage localisé ». Le nettoyeur effectuera un schéma de nettoyage court pour éliminer les débris dans cette zone.

**REMARQUE :** Si vous rencontrez des délais importants entre la commande de l'application et la réponse du nettoyeur, cela pourrait indiquer un signal Wi-Fi faible ou d'autres problèmes de connectivité qui interfèrent avec l'immédiateté des fonctions de télécommande.

## Système de levage

Le système de levage est conçu pour aider à récupérer le robot de la piscine. Le système de levage peut être activé à tout moment pendant ou après un cycle de nettoyage.

**IMPORTANT :** Ne pas utiliser le système de levage que lorsque le nettoyeur est en vue.

1. À partir de l'écran d'accueil, sélectionner



**Système de levage** pour entrer la

procédure automatisée.

2. Utiliser les flèches **gauche** et **droite** pour faire pivoter le nettoyeur en face du mur de votre choix.
3. Appuyer sur l'icône **Système de levage** pour faire monter le nettoyeur sur le mur auquel il fait face. Le nettoyeur va attendre à la ligne d'eau pour être récupéré.

**REMARQUE :** Pour arrêter la procédure à tout moment, appuyer à nouveau sur le bouton et le relâcher.

4. Lorsqu'il est à portée de main, saisir la poignée de l'appareil et commencer à le sortir de l'eau. Le nettoyeur expulsera rapidement l'eau, rendant celui-ci plus léger pour faciliter son retrait de la piscine.

**REMARQUE :** Ne jamais soulever le robot hors de la piscine par le câble flottant.

## Programmer ou annuler les horaires de nettoyage

Il est toujours recommandé de retirer et de nettoyer le panier filtrant après chaque cycle de nettoyage.

1. Appuyer sur la zone intitulée **Nettoyage suivant** ou aller à **Paramètres système** et choisir **Planifications**.

2. Pour dresser un programme, sélectionner le **jour de la semaine**.
3. Sélectionner une **heure de début** pour commencer le cycle de nettoyage.
4. Sélectionner un mode de nettoyage. Le mode sélectionné déterminera le temps d'exécution.
5. Appuyer sur **OK** pour enregistrer le programme ou sur **Supprimer** pour le supprimer définitivement.
6. Répéter les étapes 2 à 4 pour programmer des jours supplémentaires.

**REMARQUE :** Un seul cycle de nettoyage programmé peut être programmé par jour.

7. Appuyer sur **RETOURNER** ou **TERMINER** pour quitter la page Modifier le programme et retourner à l'écran principal.
8. Le prochain cycle de nettoyage programmé s'affichera dans la partie supérieure de l'écran principal.

## Affichage de la température

La température de l'eau de la piscine sera affichée sur l'écran principal de l'application. L'affichage de la température précise peut prendre quelques minutes, car le capteur s'acclimate à la température de l'eau environnante. La température ne sera affichée que pendant un cycle de nettoyage en cours.

## Messages d'erreur intégrés dans l'application et dépannage

En cas d'erreur, la barre d'état affiche un symbole d'avertissement et : « Nettoyage interrompu ».

1. Cliquer sur le symbole d'avertissement pour afficher des conseils de dépannage sur la façon de résoudre le problème
2. Choisir **Supprimer l'erreur** si vous pensez avoir résolu le problème et que vous souhaitez réessayer. Choisir **OK** si vous souhaitez suspendre le programme de nettoyage en mode erreur et travailler sur le correctif de dépannage ultérieurement.

## Paramètres du système

Accéder aux paramètres du système en appuyant sur l'icône représentant une roue dentée dans le coin supérieur droit de l'écran de l'application.

# 7 Entretien

## ⚠ AVERTISSEMENT

Pour éviter les décharges électriques et autres dangers pouvant entraîner des blessures permanentes ou la mort, déconnecter (débrancher) le nettoyeur de la source d'alimentation avant de procéder au nettoyage et à l'entretien.

## IMPORTANT

Le câble d'alimentation du nettoyeur peut s'emmêler si la bonne procédure n'est pas suivie après chaque cycle de nettoyage.

**REMARQUE :** Pour obtenir une configuration optimale et réduire l'enchevêtrement, le câble flottant doit pénétrer dans l'eau près du milieu de la longueur de la piscine (Figure 9). Ne placer que suffisamment de câble dans l'eau pour atteindre le point le plus éloigné de la piscine.

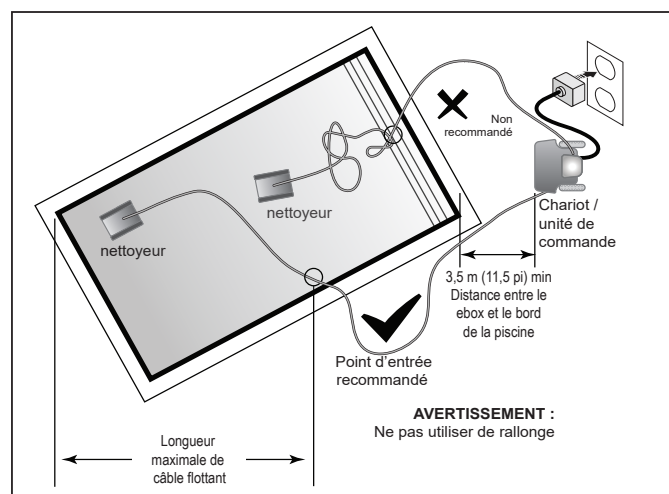


Figure 9. Point d'entrée optimal dans la piscine

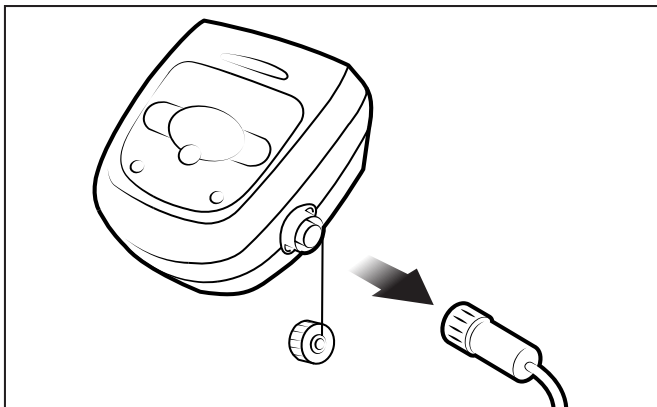
Si un enchevêtrement se produit, suivre les étapes suivantes :

1. Retirer le nettoyeur de la piscine à l'aide du système de levage. Lorsque le robot est à portée de main, utiliser la poignée pour le sortir de l'eau. Ne jamais soulever le robot hors de la piscine par le câble flottant ou le pivot.
2. Tenir le robot à la verticale pour l'égoutter (Figure 10).



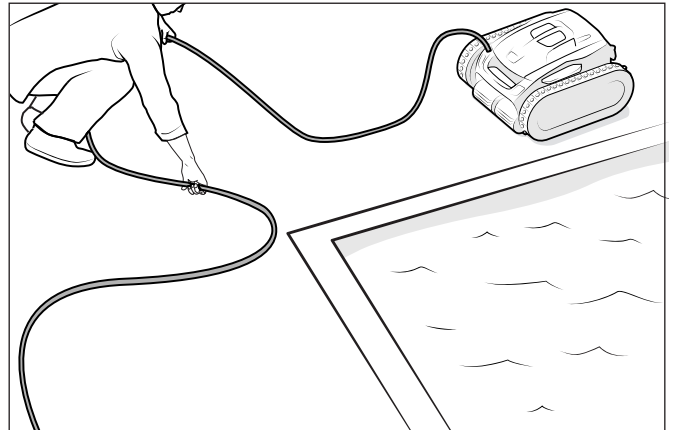
**Figure 10. Garder le nettoyeur vertical pour drainer l'eau**

3. Débrancher le nettoyeur au niveau du boîtier de commande (Figure 11).



**Figure 11. Débrancher**

4. Retirer le robot de la piscine et démêler tous les plis du câble d'alimentation (Figure 12). Commencer par la tête du nettoyeur. Poser le câble au soleil pour libérer toute mémoire enchevêtrée.

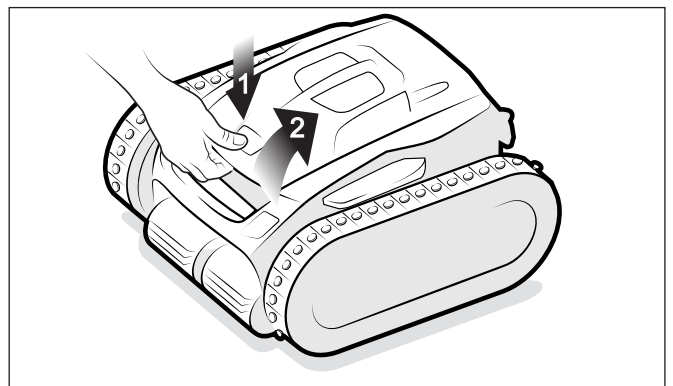


**Figure 12. Démêler**

### Nettoyer le panier filtrant

Le panier filtrant doit être nettoyé à la fin de chaque cycle.

1. Retirer le nettoyeur de l'eau à l'aide du système de levage et laisser l'eau restante s'écouler.
2. Placer l'unité sur quatre roues.
3. Pousser le verrou du couvercle (1) et soulever le couvercle (2) jusqu'à ce qu'il soit bloqué en position verticale (Figure 13).



**Figure 13. Soulever le couvercle du nettoyeur**

- Séparer le panier filtrant du support (3) illustré à la figure 14.

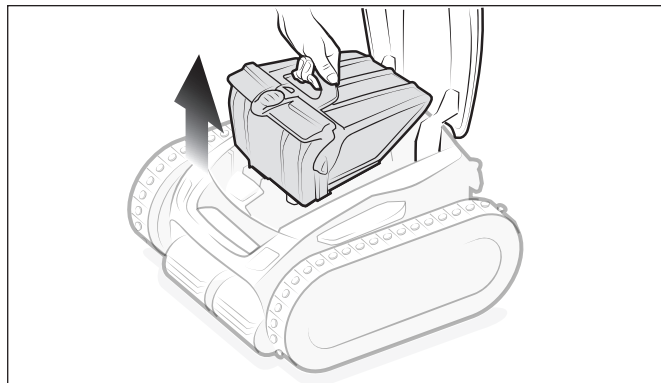


Figure 14. Retirer le support du panier filtrant

- Appuyer sur le bouton de dégagement rapide du support du panier (4) et ouvrir (5) comme à la figure 15.

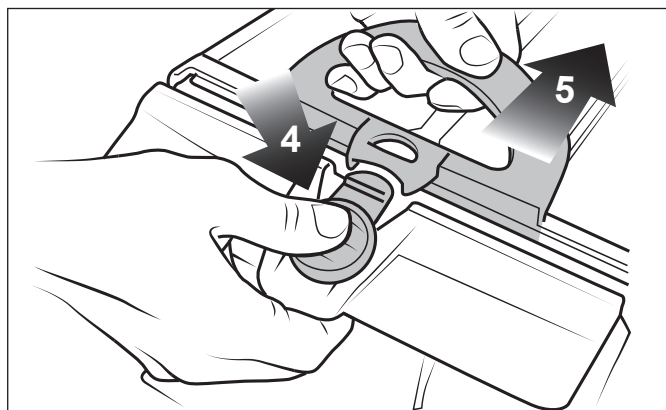


Figure 15. Ouvrir le support du panier filtrant

- Séparer le panier filtrant du support (6), comme illustré à la figure 16.

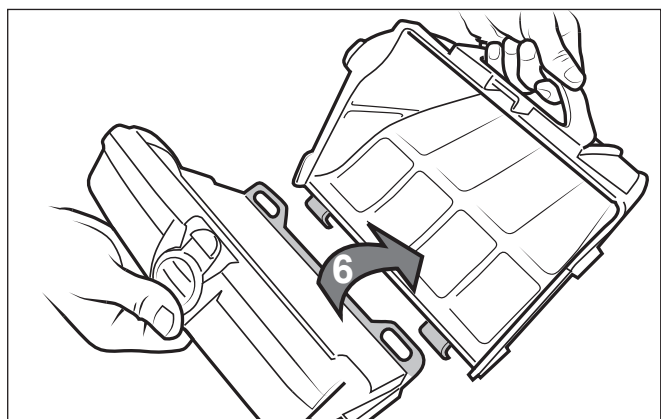


Figure 16. Retirer le panier filtrant

- Vider tous les débris du panier filtrant, puis rincer le panier, le support et le robot nettoyeur à l'aide d'un tuyau, comme illustré à la Figure 17.

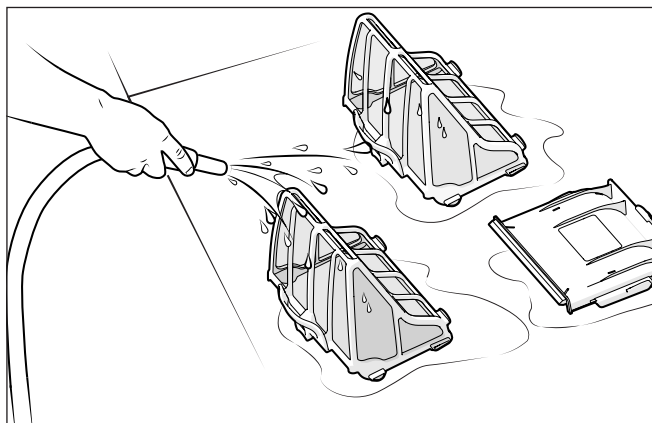


Figure 17. Laver le panier filtrant

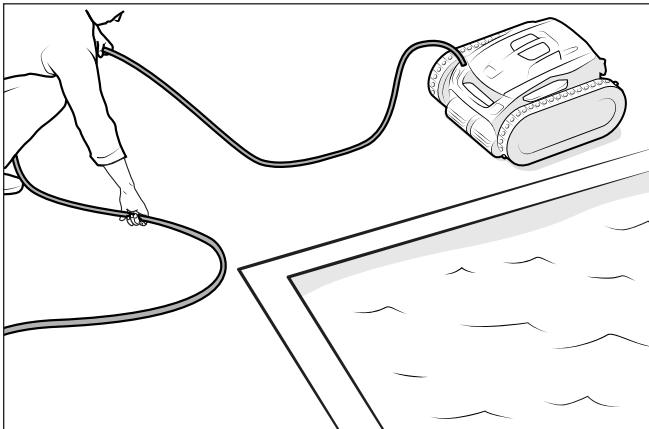
**REMARQUE :** Périodiquement, retirer le panier filtrant et le nettoyer soigneusement avec de l'eau savonneuse et une brosse à poils doux.

## Ranger le robot nettoyeur lorsqu'il n'est pas utilisé

Le robot nettoyeur doit être nettoyé régulièrement avec de l'eau propre légèrement savonneuse. Ne pas utiliser de solvants tels que le trichloréthylène ou ses équivalents. Rincer abondamment le robot nettoyeur à l'eau claire. Ne pas laisser votre robot nettoyeur sécher à la lumière directe du soleil près de la piscine. Le nettoyeur doit être rangé sur son chariot afin qu'il sèche rapidement.

- Débrancher le nettoyeur de la source d'alimentation.
- En commençant par la tête du nettoyeur, démêler tous les enchevêtrements du câble (Figure 18). Poser le câble au soleil pour libérer toute mémoire enchevêtrée.
- Placer les roues arrière sur le chariot et placer le nettoyeur à la verticale sur la base du chariot.

4. Débrancher le câble du boîtier de commande. Replacer le couvercle de protection sur le boîtier de commande.



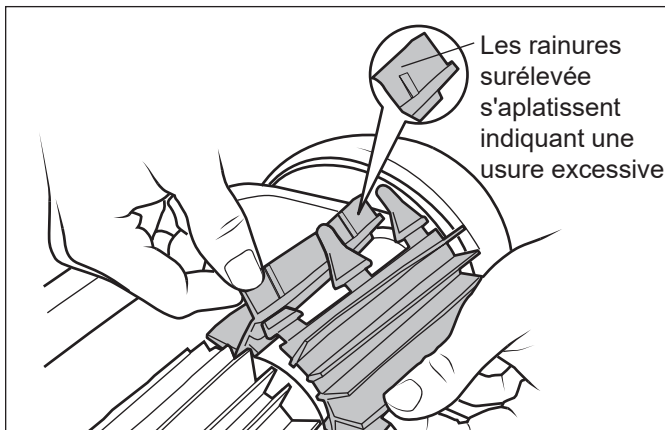
**Figure 18. Démêler le câble flottant**

5. Enrouler sans serrer le câble flottant en commençant par le nettoyeur et en vous dirigeant vers le point de connexion du boîtier de commande. Ranger le câble en l'enroulant autour du crochet situé à l'avant du chariot.

## Remplacement des pièces d'usure

### Remplacement des brosses

Le nettoyeur est équipé de brosses en avec indicateur « d'usure » (Figure 19).

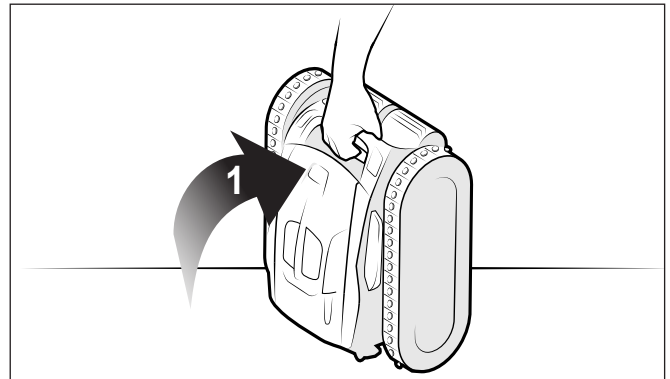


**Figure 19. Indicateur de brosse usée**

Pour que les performances de nettoyage soient optimales, il faut remplacer les brosses dès que l'un des indicateurs d'usure est atteint (même si l'usure de la lame n'est pas uniforme). Il est recommandé de remplacer les brosses lorsque le caoutchouc est usé jusqu'au sommet de l'indicateur d'usure (ou tous les deux ans, selon la première échéance).

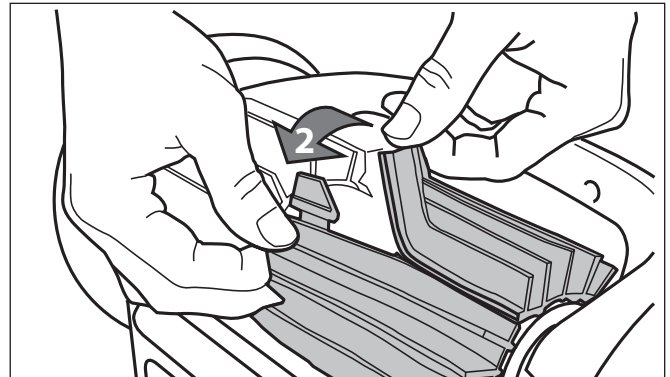
Pour remplacer une brosse usée :

1. Soulever le nettoyeur en position verticale de sorte que la poignée soit vers le haut (Figure 20).



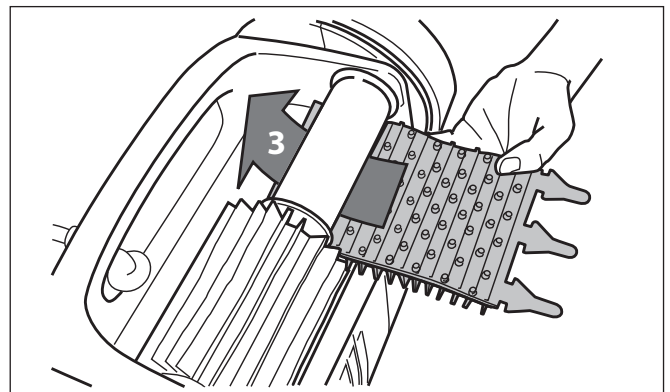
**Figure 20. Nettoyeur en position verticale**

2. Séparer les bords de la brosse et défaire les onglets (Figure 21). Enlever les brosses usées.



**Figure 21. Enlever les onglets de la brosse**

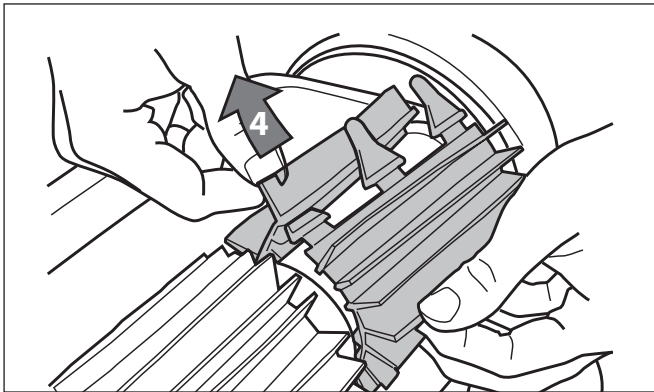
3. Pour installer la nouvelle brosse, la placer sur le rouleau avec les lames de nettoyage vers l'extérieur (Figure 22).



**Figure 22. Installer la nouvelle brosse**

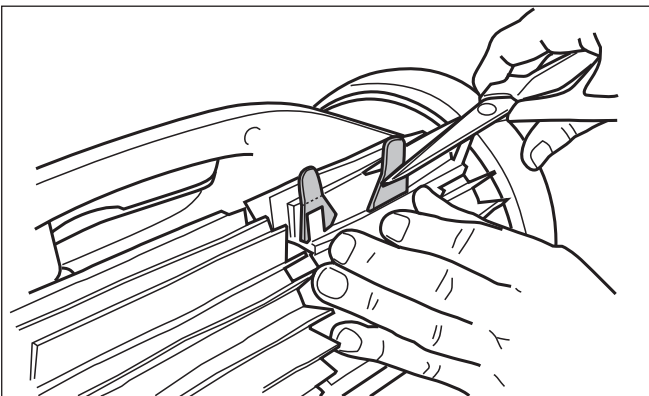


4. Enfiler chaque patte dans la fente fournie et l'introduire délicatement jusqu'à ce que le talon sorte de l'autre côté de la fente (Figure 23).



**Figure 23.** Tirer les onglets à travers chaque fente

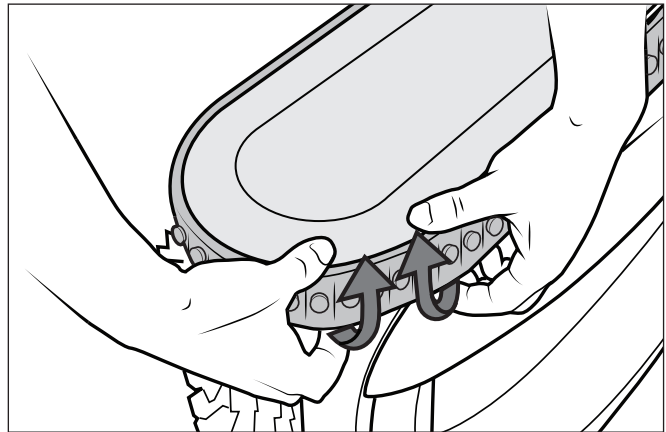
5. Utiliser une paire de ciseaux pour couper les languettes à 3/4 pouce du talon, de sorte qu'elles ne soient pas plus hautes que la lame de nettoyage (Figure 24).
6. Répéter la procédure pour installer la deuxième brosse.



**Figure 24.** Couper les onglets

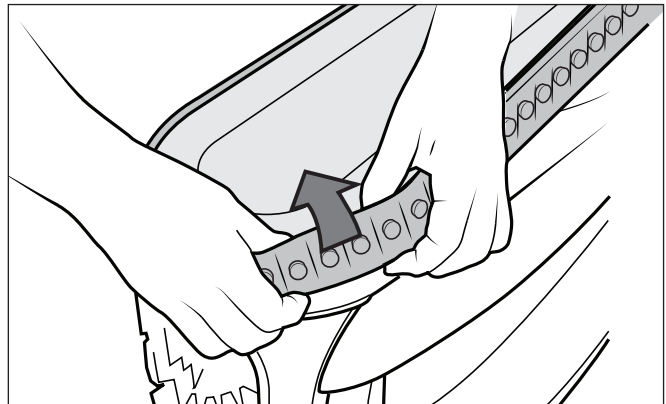
## Remplacement des chenilles

1. Tirer à l'intérieur de l'ancienne chenille pour retirer la lèvre de la chenille (Figure 25).



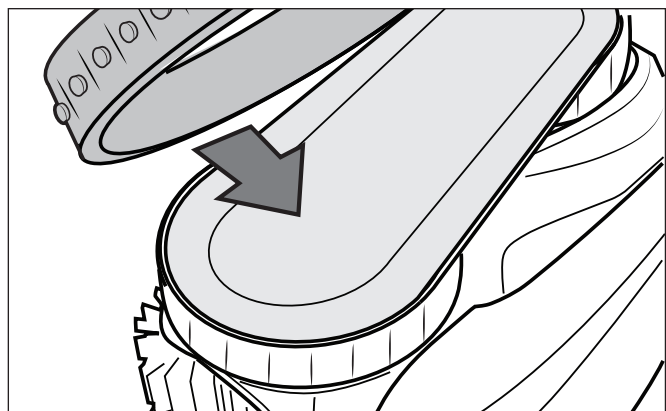
**Figure 25.** Retirer la chenille usée de la roue

2. Retirer l'ancienne chenille de la roue avant, puis retirer le pneu de la roue arrière (Figure 26).



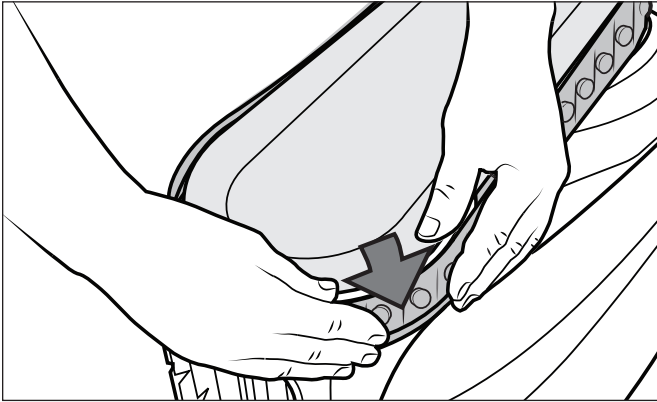
**Figure 26.** Enlever la vieille chenille

3. Reposer la chenille sur la roue en alignant la nervure vers le corps du nettoyeur (Figure 27).



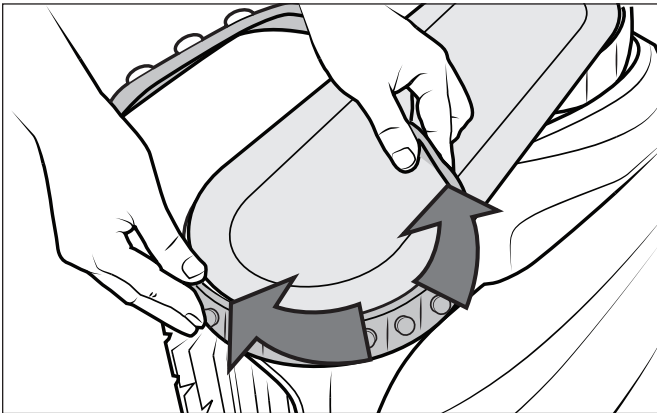
**Figure 27.** Orientation pour le remplacement de chenille

4. Pousser un côté de la chenille sur la roue et placer la nervure de la chenille dans la rainure de la roue (Figure 28).



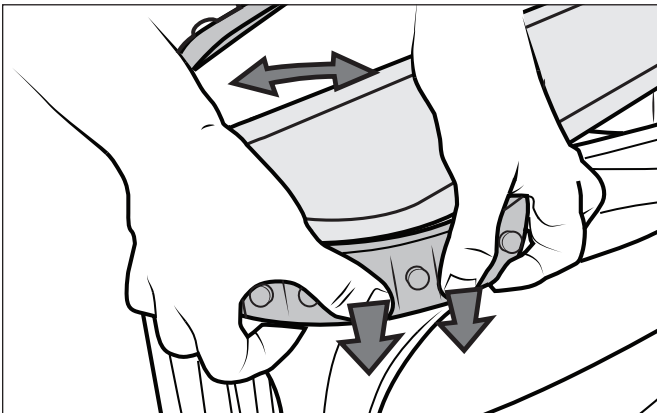
**Figure 28. Commencer d'un côté de la chenille**

5. Placer la chenille sur la roue et vérifier que la nervure de la chenille est correctement positionnée dans la rainure de la roue (Figure 29).



**Figure 29. Placer la chenille autour de la roue**

6. Pousser et positionner la nervure du côté intérieur de la chenille dans la rainure de la roue (Figure 30). Si nécessaire, tourner doucement la roue pour faciliter l'installation.



**Figure 30. Pousser la chenille en place sur la roue**

8. Placer la chenille sur la roue et vérifier que la nervure de la chenille est correctement positionnée dans la rainure de la roue.
9. Pousser et positionner la nervure du côté intérieur de la chenille dans la rainure de la roue. Si nécessaire, tourner doucement la roue pour faciliter l'installation.

### Pièces de rechange

La liste complète des pièces de rechange et la vue éclatée sont disponibles sur le site Web de Polaris.

- États-Unis : [polarispool.com](http://polarispool.com)
- Canada : [polarispool.ca](http://polarispool.ca)

Contactez votre détaillant local pour effectuer des tests de diagnostic ou des réparations non répertoriées dans l'entretien général.

# 8 Dépannage

Les informations relatives à l'état du nettoyeur et à toute condition pertinente sont affichées sur le boîtier de commande et/ou dans l'application iAquaLink®.

## Codes d'erreur

Affichage du boîtier de commande	Affichage dans l'application	Solution suggérée
1	Moteur de pompe	<ul style="list-style-type: none"> <li>a. Vérifier qu'il n'y a pas de corrosion ni de broches tordues dans la zone de connexion du câble d'alimentation.</li> <li>b. Tourner chaque roue d'un quart de tour dans un sens jusqu'à ce que la rotation soit aisée. Répéter l'opération en tournant les roues dans le sens opposé jusqu'à ce que la rotation soit aisée.</li> <li>c. Si cela ne résout pas le problème, contactez votre revendeur local pour une revue de diagnostic ou appelez le service clientèle.</li> </ul>
2	Moteur de traction droit	
3	Moteur de traction gauche	
4	Consommation du moteur de la pompe	<ul style="list-style-type: none"> <li>a. Vérifier la présence de petits débris ou de cheveux dans l'hélice du ventilateur.</li> <li>b. Nettoyer soigneusement le panier filtrant</li> <li>c. Si cela ne résout pas le problème, contactez votre revendeur local pour une revue de diagnostic ou appelez le service clientèle.</li> </ul>
5	Consommation moteur d'entraînement Droite	<ul style="list-style-type: none"> <li>a. Nettoyer soigneusement le panier filtrant</li> <li>b. Éteindre le nettoyeur et l'immerger. Agiter pour libérer les bulles d'air. Redémarrer le cycle.</li> <li>c. Si cela ne résout pas le problème, contactez votre revendeur local pour une revue de diagnostic ou appelez le service clientèle.</li> </ul>
6	Consommation moteur d'entraînement Gauche	
7	Nettoyeur flottant	<ul style="list-style-type: none"> <li>• Éteindre le nettoyeur, puis l'immerger selon la bonne procédure.</li> </ul>
8	Nettoyeur hors de l'eau	<ul style="list-style-type: none"> <li>• Éteindre le nettoyeur et l'immerger. Agiter pour libérer les bulles d'air. Redémarrer le cycle.</li> </ul>
9	S.O.	<ul style="list-style-type: none"> <li>• Le nettoyeur a terminé un cycle de nettoyage. Ce n'est pas une erreur. Aucune action requise</li> </ul>
10	Communication	<ul style="list-style-type: none"> <li>a. Éteindre puis rallumer le robot pour le réinitialiser.</li> <li>b. Vérifier la connexion du câble flottant au boîtier de commande. Vérifier qu'il n'y a pas de corrosion ni de broches tordues au niveau du point de connexion.</li> <li>c. Si cela ne résout pas le problème, contactez votre revendeur local pour une revue de diagnostic ou appelez le service clientèle.</li> </ul>
11	Unité de capteur	<ul style="list-style-type: none"> <li>• Contacter un centre de service agréé pour le remplacement.</li> </ul>
S.O.	Erreur de connexion	<ul style="list-style-type: none"> <li>a. Vérifier que le boîtier de commande est branché sur une prise DDFT et que l'icône Wi-Fi est allumée.</li> <li>b. Sinon, suivre les étapes de configuration pour reconnecter au routeur domestique. Vérifier que le routeur est suffisamment proche du boîtier de commande. Installer une extension Wi-Fi si nécessaire.</li> </ul>



## Guide de dépannage général

La liste suivante fournit des astuces utiles pour résoudre les problèmes courants liés à l'utilisation du nettoyeur.

Problème d'utilisateur	Cause possible	Solution suggérée
Les voyants du boîtier de commande clignotent après avoir appuyé sur Démarrer/ Arrêter	Câble flottant non connecté	Débrancher puis reconnecter le câble flottant au boîtier de commande.
	Le nettoyeur n'est pas complètement submergé.	Retirer le nettoyeur de la piscine et le replonger (voir : <i>Installer et immerger le nettoyeur</i> ).
	Mauvaise connexion ou besoin de redémarrer le cycle	Débrancher le boîtier de commande et reconnecter à une prise DDFT. Appuyer sur « Démarrer » pour commencer un nouveau cycle.
	L'hélice ou les roues peuvent être coincées et ne pas tourner correctement	Contactez votre revendeur local pour demander une révision du diagnostic. Si le problème n'est pas résolu, contactez le support technique de Polaris au 1 800 822-7933.
Les voyants clignotants apparaissent sur le boîtier de commande pendant le cycle de nettoyage.	Le nettoyeur n'est pas complètement submergé.	Retirer le nettoyeur de la piscine et le replonger (voir : <i>Installer et immerger le nettoyeur</i> ).
Le nettoyeur ne reste pas sur la surface de la piscine ou flotte trop.	Il y a de l'air emprisonné à l'intérieur du boîtier du nettoyeur	Retirer le nettoyeur de la piscine et le replonger (voir : <i>Installer et immerger le nettoyeur</i> ).
	Le panier filtrant est plein ou sale	Jeter les débris et nettoyer soigneusement le panier filtrant avec un savon doux et une brosse douce. Ensuite, ré-immérer le nettoyeur (voir : <i>Nettoyer le panier filtrant</i> ).
Le nettoyeur n'escalade pas les parois.	Le panier filtrant est plein ou sale	Jeter les débris et nettoyer soigneusement le panier filtrant avec un savon doux et une brosse douce. Ensuite, ré-immérer le nettoyeur (voir : <i>Nettoyer le panier filtrant</i> ).
	La bande de roulement des chenilles est usée	Voir : <i>Remplacement des pièces d'usure</i>
	Confirmer la composition chimique appropriée de l'eau de la piscine	Parlez à votre professionnel du service piscine. Ne pas laisser le nettoyeur dans la piscine pendant les traitements chimiques.
Le nettoyeur ne bouge pas	Pas connecté à l'électricité	La prise à laquelle le boîtier de commande est connecté ne fournit pas d'énergie électrique. Vérifier que la prise à laquelle le boîtier de commande est connecté reçoit de l'électricité.
	Le cycle n'a pas commencé.	Appuyer sur le bouton Démarrer pour lancer un cycle de nettoyage.
	Réinitialisation nécessaire	Débrancher l'appareil et le reconnecter après 20 secondes. Si le problème n'est pas résolu, contactez votre revendeur local pour demander une révision du diagnostic ou contactez le support technique de Polaris au 1 800 822-7933.

Problème d'utilisateur	Cause possible	Solution suggérée
Le câble flottant est trop emmêlé	Trop de câble dans l'eau	Placer uniquement la longueur de câble requise dans l'eau pour lui permettre d'atteindre l'extrémité la plus éloignée de votre piscine avec le câble restant sur le bord de la piscine (voir : <i>Installer et immerger le nettoyeur</i> )
	Retrait nécessaire	Démêler le cordon torsadé et le placer au soleil pour réduire la mémoire (voir : <i>Enchevêtrement du câble.</i> )
Le nettoyeur ne nettoie pas efficacement la piscine.	Le panier filtrant est plein ou sale	Jeter les débris et nettoyer soigneusement le panier filtrant avec un savon doux et une brosse douce. Ensuite, ré-immérer le nettoyeur (voir : <i>Nettoyer le panier filtrant</i> ).
	Les brosses sont usées	Vérifier le ou les indicateur(s) d'usure (voir : <i>Remplacement des pièces d'usure</i> ).
	Le câble est très emmêlé (la brosse du devant et les pièces doivent être nettoyées régulièrement)	Démêler le cordon torsadé et le placer au soleil pour réduire la mémoire (voir : <i>Enchevêtrement du câble.</i> )
Le nettoyeur ne va pas directement dans la piscine ou ne s'incline pas	Les chenilles peuvent être usées	Vérifier les coupelles ou l'indicateur d'usure pour vérifier si les chenilles doivent être remplacées. Utiliser des chenilles avec coupelles sur les piscines à surface lisse. Utiliser des chenilles sans coupelles sur les piscines avec des surfaces antidérapantes.
	Transmission de brouillage de débris	Retirer tous les débris dans la zone de la brosse avant
Le nettoyeur ne ramasse pas les débris ou n'avance pas	Transmission de brouillage de débris	Retirer tous les débris dans la zone de la brosse avant

## Rejeter un code d'erreur

### À partir du boîtier de commande :

Une fois les étapes de la solution de dépannage terminées, appuyer sur n'importe quelle touche (à l'exception de l'icône du téléphone) pour effacer le code d'erreur.

Si le boîtier de commande est en mode veille, appuyer sur le bouton Marche/Arrêt pour afficher l'affichage à l'écran. Une fois les étapes de la solution de dépannage terminées, appuyer sur n'importe quelle touche (à l'exception de l'icône du téléphone) pour effacer le code d'erreur.

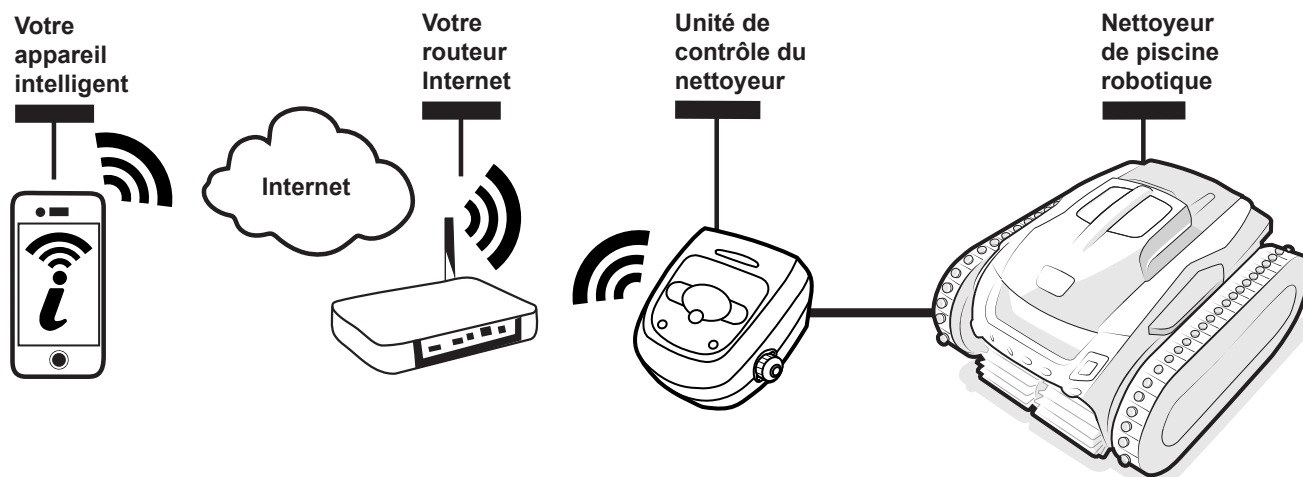
### À partir de l'application iAquaLink® :

Appuyer sur l'icône d'erreur pour afficher les solutions de dépannage. Une fois les étapes de la solution de dépannage complétées, appuyer sur **Supprimer l'erreur** pour revenir au fonctionnement normal. Ou bien, appuyer sur **OK** s'il faut exécuter les étapes de la solution ultérieurement.

## Dépannage d'iAquaLink®

Ces informations peuvent aider à résoudre les problèmes de connexion et de configuration entre l'application iAquaLink et le nettoyeur.

### Fonctionnement



Français

### Comment se connecter :

Vous devez vous connecter au routeur domestique (réseau) en établissant d'abord une connexion directe entre le boîtier de commande et votre appareil intelligent. (Voir : *Configurer le système.*)

**IMPORTANT:** Il est recommandé de placer le boîtier de commande aussi près que possible du routeur domestique. Ne pas utiliser de rallonge.

### Dépannage commun d'iAquaLink®

Ne pas oublier pas qu'il faut réinitialiser les paramètres par défaut de tout nouveau routeur Wi-Fi, ou si le mot de passe au réseau Wi-Fi est modifié, il faut rétablir la connexion entre le nettoyeur et le routeur. (Voir : *Configurer le système.*)

Problème d'utilisateur	Cause possible	Solution suggérée
Toutes les lumières sont éteintes	Lumière du soleil éblouissante	Protéger les lumières pour bloquer la lumière du soleil et vérifier à nouveau si les lumières sont allumées.
	Le boîtier de commande est débranché.	Brancher le boîtier de commande dans une prise DDFT. (Voir : <i>Se brancher à une source d'alimentation.</i> )
	Panne de courant.	Vérifier que le disjoncteur est allumé et que l'électricité est fournie à la prise.
	Connexion Internet perdue.	Vérifier la connexion Internet - Le réseau est peut-être en panne.
Le Wi-Fi est désactivé	Le routeur est éteint.	Allumer le routeur.
	Le mot de passe du routeur a été modifié.	Réinitialiser le routeur avec un nouveau mot de passe.

Le voyant Wi-Fi clignote	Connexion Internet perdue	Vérifier la connexion Internet - Le réseau est peut-être en panne.
	Le boîtier de commande est trop loin du routeur domestique	Remplacer le boîtier de commande aussi près que possible du routeur domestique. (Voir : <i>Installer et immerger le nettoyeur</i> ) Ne pas utiliser de rallonge.
	Signal Wi-Fi faible	<ul style="list-style-type: none"> <li>Vérifier que le signal Wi-Fi est suffisamment puissant.</li> <li>Avec un ordinateur portable Windows, accéder à Connexions réseau dans le Panneau de configuration. Vérifier l'indicateur d'intensité du signal sous l'icône de connexion réseau sans fil en vous tenant debout près du boîtier de commande.</li> <li>Avec un appareil intelligent, rechercher, télécharger et utiliser une application permettant de vérifier la force du signal tout en se tenant debout près du boîtier de commande. Si le signal Wi-Fi est faible, envisager d'installer un répéteur Wi-Fi.</li> </ul>
	Problème de connectivité avec le Wi-Fi local ou la connexion au serveur.	<p>Contactez le fournisseur local de service Internet.</p> <ul style="list-style-type: none"> <li>Débrancher le boîtier de commande et attendre 10 secondes. Rebrancher le boîtier et voir si les lumières s'allument.</li> <li>Vérifier la connexion Internet - Le réseau est peut-être en panne.</li> </ul>
Le voyant Wi-Fi est allumé, mais les boutons et les fonctions sont désactivés	Mise à jour du micrologiciel en cours.	« PROG » s'affiche sur le boîtier de commande et les informations sont affichées dans l'application lors d'une mise à jour du micrologiciel sans fil. Attendre simplement que les fonctions des boutons reprennent une fois la mise à jour terminée. Ne pas débrancher le courant pendant une mise à jour.

**Zodiac Pool Systems LLC**  
2882 Whiptail Loop # 100  
Carlsbad, CA 92010 USA  
1.800.822.7933 | polarispool.com

**Zodiac Pool Systems Canada, Inc.**  
3365 Mainway, Bureau 2  
Burlington, ON L7M 1A6 Canada  
1.888.647.4004 | polarispool.ca

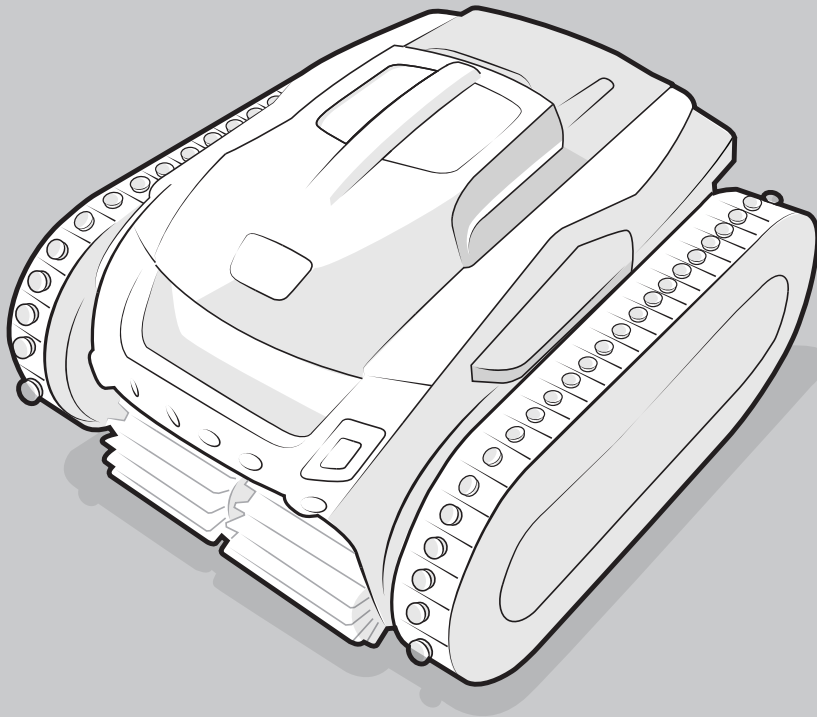
©2022 Zodiac Pool Systems LLC. Tous droits réservés. POLARIS® et la conception du nettoyeur à 3 roues sont des marques déposées de Zodiac Pool Systems LLC. Apple et le logo Apple sont des marques d'Apple, Inc., déposée aux États-Unis et dans d'autres pays. App Store est une marque de service d'Apple, Inc., déposée aux États-Unis et dans d'autres pays. Google Play et le logo Google Play sont des marques déposées de Google LLC. Toutes les autres marques de commerce mentionnées sont la propriété de leurs propriétaires respectifs.

H0742500\_REVB





ROBOTICO  
Limpiador de Piscinas Comercial Liviano



*i*AquaLink<sup>®</sup>  
CONTROL

TIPO EC27...

VTRX25iQ  
VTRX30iQ

**Manual del propietario**  
ESPAÑOL

# Declaración de cumplimiento normativo en conformidad con la FCC

Este dispositivo cumple con la parte 15 de las reglas de la FCC. El funcionamiento está sujeto a las dos condiciones siguientes:

- (1) este dispositivo no debe ocasionar interferencias perjudiciales y
- (2) este dispositivo debe aceptar cualquier interferencia recibida, incluidas las interferencias que pudieran producir un funcionamiento no deseado.

Este dispositivo debe instalarse a una distancia mínima de 20 cm de toda persona y no debe ubicarse en el mismo lugar ni operarse de manera conjunta con ningún otro transmisor o antena, excepto según las pautas para productos multitransmisores de la FCC.

## PRECAUCIÓN

Cualquier cambio o modificación no aprobado expresamente por la parte responsable del cumplimiento puede anular el permiso del usuario para operar el equipo.

**NOTA:** Este equipo se probó, y se determinó que cumple con los límites de dispositivo digital de Clase B, en conformidad con la parte 15 de las reglas de la FCC. Estos límites están diseñados para proporcionar una protección razonable contra las interferencias perjudiciales en una instalación residencial. Este equipo genera, usa y puede irradiar energía de radiofrecuencia y, si no se instala y usa de conformidad con las instrucciones, puede provocar interferencias nocivas para las comunicaciones por radio. Sin embargo, no se garantiza que no habrá interferencias en una instalación en particular. Si este equipo provoca interferencias nocivas a la recepción de radios o televisores, lo que puede determinarse al encender y apagar el equipo, se recomienda al usuario intentar corregir la interferencia mediante uno o más de los métodos siguientes:

- Reoriente o cambie la ubicación de la antena receptora.
- Aumente la distancia entre el equipo y el receptor.
- Conecte el equipo a una fuente de electricidad que no esté en el mismo circuito en el que está conectado el receptor.
- Solicite ayuda al vendedor o a un técnico experto en radio y TV.

Declaración de cumplimiento normativo en conformidad con ISED Canada

Este dispositivo contiene transmisores/receptores exentos de licencia que cumplen los RSS exentos de licencia de Innovation, Science and Economic Development Canada. El funcionamiento está sujeto a las dos condiciones siguientes:

1. Este dispositivo no puede provocar interferencias.
2. Este dispositivo debe aceptar cualquier interferencia recibida, incluidas las interferencias que pueden provocar un funcionamiento no deseado del dispositivo.

CAN ICES-003 (B) / NMB-003 (B)

## ⚠ ADVERTENCIA

**PARA SU SEGURIDAD - Fuera de la limpieza y el mantenimiento de rutina descritos en este manual, el servicio técnico de este producto debe estar a cargo de un contratista calificado y matriculado para trabajar con equipamientos para piscinas en la jurisdicción en la que se instalará el producto, donde existan tales requisitos estatales o locales. En caso de que no existan tales requisitos estatales o locales, la persona que realiza el mantenimiento debe ser un profesional y contar con experiencia suficiente en instalación y mantenimiento de equipamientos para piscinas, para que todas las instrucciones de este manual se puedan seguir con exactitud. Una instalación u operación incorrectas pueden anular la garantía.**

GRACIAS POR LA COMPRA DEL LIMPIADOR POLARIS.  
SU ROBOT LIMPIADOR POLARIS FUE DISEÑADO Y FABRICADO PARA SER DE FÁCIL INSTALACIÓN Y PROPORCIONAR UN FUNCIONAMIENTO CON POCO MANTENIMIENTO. ANTES DE INSTALAR EL LIMPIADOR POLARIS, HAGA LO SIGUIENTE:

- 1) Complete y envíe la tarjeta de garantía.
- 2) Registre la información de su compra en los espacios siguientes.
- 3) Adjunte la factura (o una copia) en esta página.

Estos pasos le permitirán asegurarse el servicio de garantía del sistema, si fuera necesario. Si fuera necesario el servicio, póngase en contacto con su distribuidor original. Si el vendedor no realizara el servicio de garantía, visite la página

[www.polarispool.com](http://www.polarispool.com) para ubicar una empresa de servicios independiente cercana a usted. Si no puede ubicar una empresa de servicio, llame a nuestro departamento de soporte técnico al 1-800-822-7933.

REGISTRE LOS DATOS DE SU LIMPIADOR POLARIS AQUÍ:

Fecha de compra \_\_\_\_\_ Comprado a \_\_\_\_\_ Número de serie: \_\_\_\_\_  
(Situado en la cabeza del robot)

Ciudad \_\_\_\_\_ Estado/provincia \_\_\_\_\_ Código postal \_\_\_\_\_

# Contenido

<b>1</b>	<b>Instrucciones importantes de seguridad.....</b>	<b>52</b>
<b>2</b>	<b>Especificaciones del limpiador .....</b>	<b>53</b>
	Especificaciones generales .....	53
<b>3</b>	<b>Ensamblaje.....</b>	<b>54</b>
	Contenido .....	54
	Sujeción de la caja de control al carrito.....	54
	Conexión a una fuente de alimentación .....	54
<b>4</b>	<b>Funcionamiento general del limpiador.....</b>	<b>55</b>
	Instalación e inmersión del limpiador .....	56
	Uso de la caja de control .....	57
	Inicio y parada de la limpieza y ajuste del tiempo de limpieza .....	58
	Sistema de elevación .....	58
	Demora para el inicio.....	58
	Sensores ultrasónicos .....	59
	Brújula .....	59
<b>5</b>	<b>Instalación de iAquaLink® .....</b>	<b>59</b>
	Descarga de la aplicación .....	59
	Registro e inicio de sesión.....	60
	Configuración del sistema .....	60
<b>6</b>	<b>Control de iAquaLink®.....</b>	<b>60</b>
	Pantalla inicial de control de iAquaLink® .....	60
	Inicio y parada de la limpieza y ajuste del tiempo de limpieza .....	60
	Establecimiento del modo de limpieza .....	61
	Control remoto.....	61
	Sistema de elevación .....	61
	Programar o cancelar programas de limpieza .....	61
	Pantalla de temperatura .....	62
	Mensajes de error de la aplicación y resolución de problemas.....	62
	Ajustes del sistema.....	62
<b>7</b>	<b>Mantenimiento .....</b>	<b>62</b>
	Limpieza del cartucho del filtro .....	63
	Almacenamiento del limpiador cuando no se utiliza .....	64
	Reemplazo de piezas de desgaste .....	65
	Cómo reemplazar las orugas .....	66
	Repuestos .....	67
<b>8</b>	<b>Resolución de problemas .....</b>	<b>68</b>
	Códigos de error.....	68
	Resolución de problemas generales .....	69
	Omitir un código de error.....	70
	Resolución de problemas de iAquaLink®.....	71



# 1 Instrucciones importantes de seguridad

Felicitaciones por la compra del robot limpiador w. Lea todo el manual antes de instalar el nuevo robot limpiador de piscinas. El limpiador debe ser instalado y operado tal como se especifica.

## LEA Y SIGA TODAS LAS INSTRUCCIONES

La instalación o la operación inadecuadas pueden generar peligros eléctricos no deseados que pueden provocar lesiones graves, daños materiales o la muerte. **NO MODIFIQUE ESTE EQUIPO.**

Antes de instalar este producto, lea y siga todos los avisos de advertencia y todas las instrucciones que se proporcionan con el producto. Si no se siguen los avisos de advertencia y las instrucciones, es posible que se produzcan la muerte, lesiones graves o daños materiales. Para obtener ayuda, comuníquese con el servicio al cliente de Polaris al 1-800-822-7933. Una instalación u operación incorrectas pueden anular la garantía.

### ⚠ ADVERTENCIA

**El incumplimiento de las advertencias aquí indicadas puede resultar en lesiones permanentes, electrocución o muerte.**

#### PREVENCIÓN DE DESCARGAS ELÉCTRICAS

Para reducir el riesgo de descargas eléctricas:

- Conecte la unidad a un receptáculo protegido con un interruptor de circuito por falla a tierra (GFCI). El receptáculo de GFCI debe probarse con regularidad y lo debe proporcionar un instalador calificado. Para probar el GFCI, presione el botón de prueba. El GFCI debe interrumpir la energía. Presione el botón Reset (Restablecer). La energía debe restablecerse. Si el GFCI no funciona de esta forma, significa que tiene algún defecto. Si el GFCI interrumpe la alimentación a la bomba sin que se presione el botón de prueba, significa que existe una descarga a tierra, lo que a su vez indica la posibilidad de descargas eléctricas. No utilice este producto. Desconecte el limpiador y solicite a un representante de servicio calificado que solucione el problema antes de utilizarlo.
- Según el Código Eléctrico Nacional® (NEC®) de los Estados Unidos, se debe mantener la caja de control como mínimo a 5 pies del borde del agua (piscina/hidromasaje). En Canadá, el Código Eléctrico Canadiense (CEC) requiere que se mantenga una distancia mínima de 10 pies (3 m) entre el borde de la piscina y la caja de control. Nunca sumerja la caja de control.
- No ingrese en la piscina cuando el limpiador Polaris está en el agua.
- No entierre el cable. Ubique el cable de manera tal que cortadoras de césped, podadoras u otros equipos no puedan dañarlo.
- Para reducir el riesgo de descargas eléctricas, no utilice el robot limpiador Polaris ni la caja de control si el cable está gastado o dañado. Comuníquese inmediatamente con el soporte técnico de Zodiac Pool Systems LLC para obtener un servicio adecuado y el reemplazo del cable dañado.
- Doble aislamiento: para estar constantemente protegido contra posibles descargas eléctricas, solo utilice piezas de repuesto idénticas al realizar el servicio. No intente reparar el robot limpiador Polaris, la caja de control, el cable de alimentación ni el cable flotante.
- NUNCA ABRA LA UNIDAD DE CONTROL.
- NO UTILICE CABLES PROLONGADORES PARA CONECTAR LA UNIDAD A UN SUMINISTRO ELÉCTRICO; PROPORCIONE UN RECEPTÁCULO DE GFCI CORRECTAMENTE UBICADO. LA CAJA DE CONTROL DEBE ESTAR CONECTADA A LA CAJA DEL RECEPTÁCULO DE GFCI.

#### EVITE LESIONES A NIÑOS Y AHOGAMIENTO

- Para reducir el riesgo de lesiones, no permita que los niños operen este producto.
- No permita que ninguna persona, especialmente niños pequeños, se siente, pise, se apoye o trepe en los equipos instalados como parte del sistema de operación de la piscina.

## ⚠ PRECAUCIÓN

**El incumplimiento de estas advertencias puede ocasionar daños a los equipos de la piscina o lesiones personales.**

- El limpiador Polaris debe ser instalado y operado tal como se especifica.
- Este producto está diseñado para el uso en piscinas instaladas de forma permanente. No use este producto con piscinas almacenables. Las piscinas permanentes están construidas dentro del suelo o sobre él, o en un edificio, de tal manera que no se pueden desmontar para su almacenamiento. Las piscinas portátiles están construidas de manera que pueden ser fácilmente desmontadas para su almacenamiento y pueden volver a montarse en su estado original.
- Limpie el cartucho del filtro del limpiador Polaris después de cada uso.
- No utilice el producto en su piscina si la temperatura del agua es superior a 95 °F (35 °C) o inferior a 55 °F (13 °C).

### USO DEL ROBOT LIMPIADOR POLARIS EN PISCINAS CON REVESTIMIENTO DE VINILO

- Ciertos patrones de revestimiento de vinilo son particularmente propensos a desgastarse rápido a nivel superficial o a la rotura del patrón provocada por objetos que entran en contacto con la superficie del vinilo, como cepillos para piscina, juguetes para piscina, flotadores, fuentes, dosificadores de cloro y limpiadores automáticos de piscinas. Algunos patrones de revestimiento de vinilo pueden rayarse o desgastarse severamente por acción del simple contacto de la superficie con un cepillo para piscina. La tinta del patrón también puede desprenderse durante el proceso de instalación, o cuando entra en contacto con objetos en la piscina. Zodiac Pool Systems LLC no es responsable por roturas, abrasiones o marcas del patrón en revestimientos de vinilo, y la garantía limitada no las cubre.



## GUARDE ESTAS INSTRUCCIONES

# 2 Especificaciones del limpiador

### Especificaciones generales

Las especificaciones generales del limpiador son las siguientes:

<b>Voltaje de suministro de la caja de control</b>	120 VCA; 50/60 Hz
<b>Voltaje de suministro</b>	30 V CC
<b>Energía operativa</b>	150 W máx.
<b>Longitud del cable</b>	82 ft (25 m) o 100 ft (30 m), según el modelo
<b>Tamaño del limpiador (Ancho x Profundidad x Altura)</b>	17 x 12 x 19 pulgadas (47 x 51 x 29 cm)
<b>Peso del limpiador</b>	26 libras (12 kg)
<b>Peso embalado</b>	42 libras (19 kg)
<b>Filtrado</b>	Cartucho de filtrado doble ultrafino y de propósito general extragrande
<b>Duraciones del ciclo</b>	Programación variable

El limpiador es un producto con doble aislamiento. Un dispositivo eléctrico de doble aislamiento, debido a su diseño, no requiere una conexión a tierra de seguridad. El requisito básico del doble aislamiento es que ninguna falla pueda dejar expuestos voltajes peligrosos que puedan provocar una descarga eléctrica y que esto se logre sin recurrir a una cubierta de metal conectada a tierra (masa). Esto se logra con dos (2) capas de material aislante alrededor de las partes vivas o con aislamiento reforzado. Por lo tanto, los dispositivos construidos con doble aislamiento, como este limpiador, no utilizan cable y enchufe con puesta a tierra (tres patas).

# 3 Ensamblaje

## Contenido

El embalaje debe contener los siguientes artículos:

- Limpiador Polaris y cable flotante
- Unidad de control
- Carrito de almacenamiento y transporte (instrucciones de ensamblaje por separado)

## Sujeción de la caja de control al carrito

1. Alinee la parte inferior de la caja de control con la muesca en la parte inferior del gancho de la caja de control en el carrito (Figura 1).

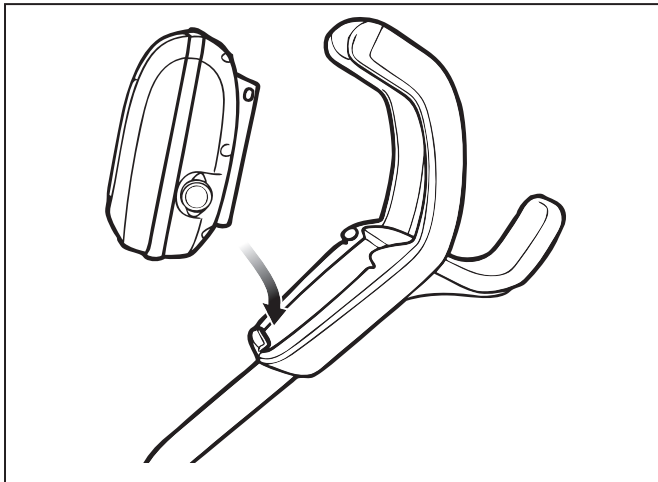


Figura 1. Alinee la caja de control con el gancho del carrito

2. Presione la caja de control contra el gancho del carrito hasta que calce y quede en su sitio (Figura 2).

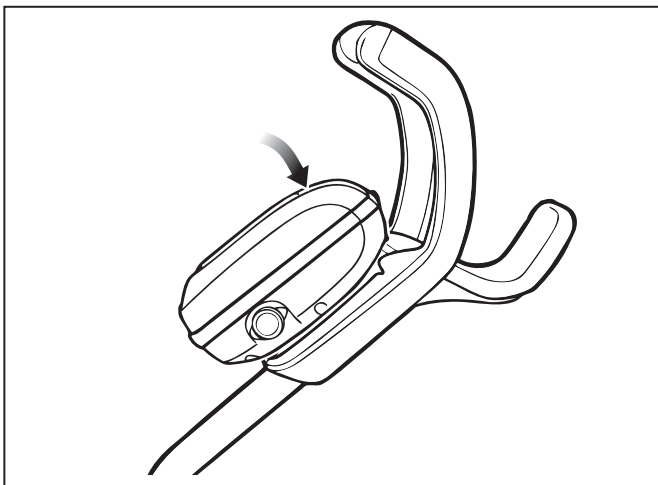


Figura 2. Sujete la caja de control al carrito

## Conexión a una fuente de alimentación

### ⚠ ADVERTENCIA

El incumplimiento de las advertencias aquí indicadas puede resultar en lesiones permanentes, electrocución o ahogamiento.

#### PREVENCIÓN DE DESCARGAS ELÉCTRICAS

- **EE. UU.:** Según los requisitos de NEC®, mantenga la caja de control por lo menos a 11,5 ft (3,5 m) del borde de la piscina. **CANADÁ:** Según los requisitos de CEC, mantenga la caja de control por lo menos a tres (3) m (10 pies) del borde de la piscina.
- Conecte la caja de control únicamente a un receptáculo protegido por un interruptor de circuito por falla a tierra (GFCI). Contacte a un electricista matriculado si no puede verificar que el receptáculo esté protegido por un GFCI.
- No utilice un cable prolongador para conectar la caja de control.
- No permita que nadie esté en la piscina mientras el limpiador se encuentra en la piscina.
- La caja de control es resistente al agua, no es a prueba de agua. Para prevenir electrocución, nunca sumerja la caja de control ni la deje expuesta a climas adversos.

1. Desatornille la tapa protectora del cable flotante del costado de la caja de control girando en sentido contrario a las agujas del reloj (Figura 3).

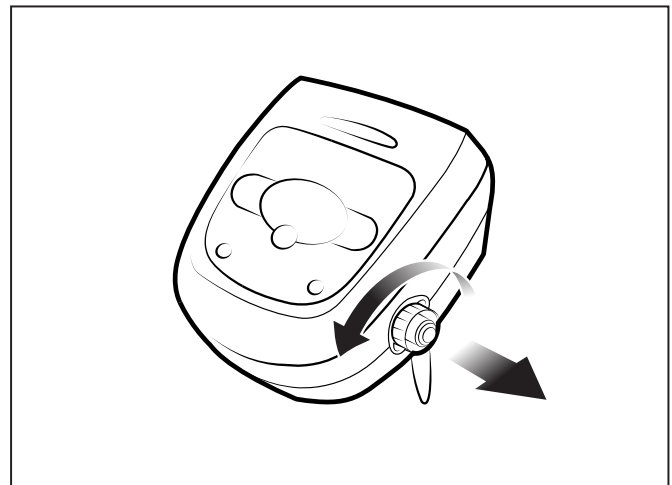


Figura 3. Retire la tapa protectora

2. Sujete el extremo ranurado del cable de alimentación flotante, insértelo en la caja de control y gire en sentido de las agujas del reloj para ajustar (Figura 4).
3. Enchufe la caja de control directamente en una toma de GFCI. NO utilice un cable prolongador.

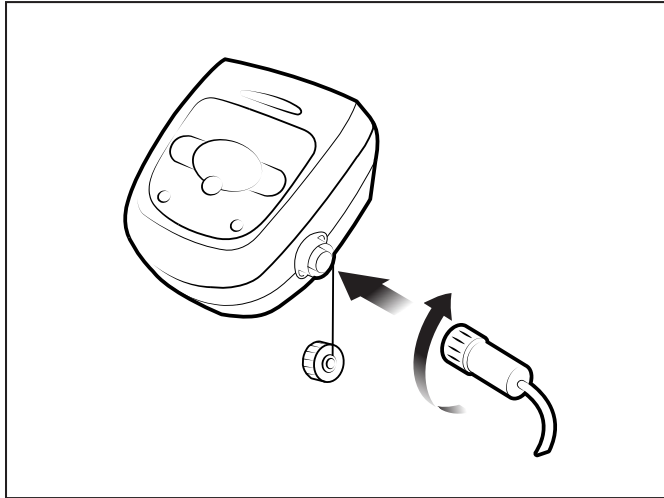
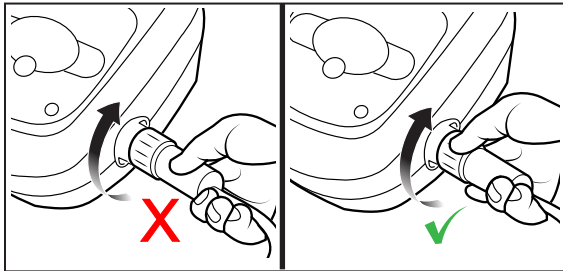
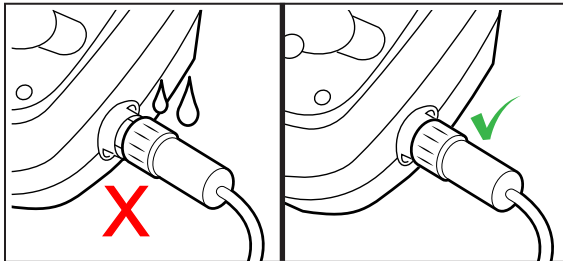


Figura 4. Conecte el cable flotante de alimentación

**NOTA:** Para evitar dañar el cable de alimentación, no intente girar la caja protectora completa del cable (consulte a continuación).



**NOTA:** Para evitar exponer los pines del conector del cable de alimentación al agua, compruebe que el conector esté atornillado completamente y no haya separación (consulte debajo).



# 4 Funcionamiento general del limpiador

## ⚠ PRECAUCIÓN

Para evitar daños al limpiador, asegúrese del cumplimiento a las siguientes pautas:

- Retire el limpiador de la piscina después de completado el ciclo de limpieza.
- Almacene en el carrito sin exponerlo al sol o a climas adversos.
- Nunca retire el limpiador de la piscina tomándolo del cable flotante. Siempre utilice la función de elevación para retirar el limpiador de la piscina.
- Tenga especial cuidado cuando retire el limpiador de la piscina. Se vuelve más pesado cuando está lleno de agua.
- Siempre retire el limpiador de la piscina cuando realice una cloración fuerte o agregue ácido.
- No manipule el limpiador cuando está en funcionamiento.

## IMPORTANTE

- Siempre compruebe que la cabeza del limpiador esté completamente sumergida antes de comenzar la operación.
- Limpie el cartucho del filtro después de cada ciclo de limpieza.
- No deje el limpiador en la piscina de forma permanente.
- Al finalizar cada ciclo, retire el limpiador de la piscina.
- Comience por el extremo de la cabeza del limpiador y desenrede el cable antes de almacenar el limpiador.

El robot limpiador Polaris incluye una función de seguridad que detiene automáticamente el limpiador si está encendido pero no está sumergido en el agua. Para piscinas que cuentan con un área de poca profundidad, esta función de seguridad está programada para que el limpiador se mueva hacia atrás y regrese a la piscina cuando el impulsor se encuentre fuera del agua.

## Instalación e inmersión del limpiador

1. Con la caja de control conectada a un receptáculo con GFCI, extienda el cable flotante por la piscina hasta alcanzar la mitad del largo de la piscina.
2. En el punto medio, sumerja el limpiador en la piscina y sosténgalo en posición vertical para liberar el aire atrapado (Figura 5).

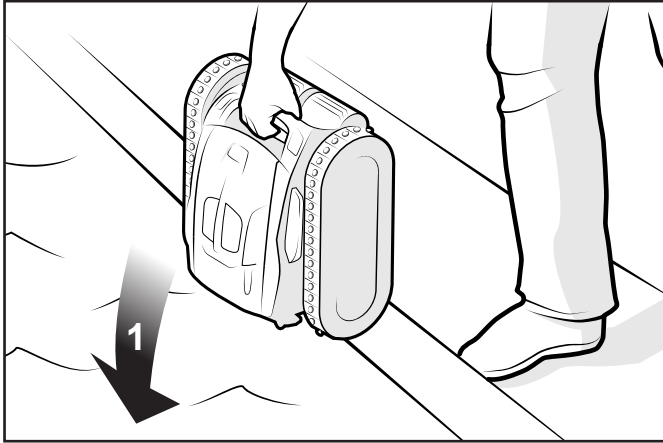


Figura 5. Sumerja el limpiador en posición vertical

3. Compruebe que la unidad se hunda hasta el fondo de la piscina y no flote (Figura 6).

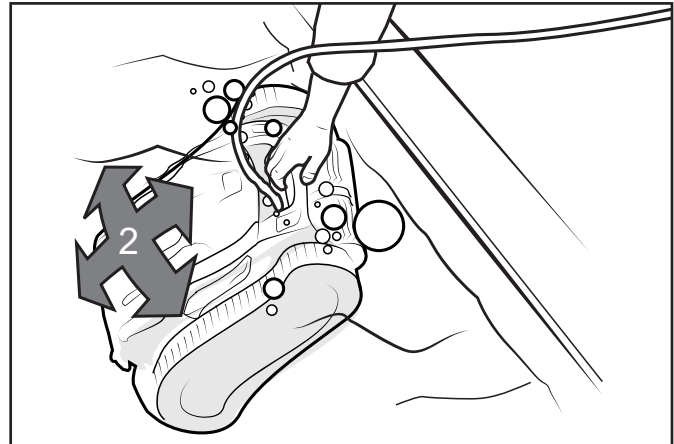


Figura 6. Sumerja el limpiador hasta el fondo de la piscina

4. Coloque en el agua solo la cantidad de cable flotante necesaria para alcanzar el extremo opuesto de su piscina desde el punto medio. Extienda el cable flotante y compruebe que no esté enredado o retorcido (Figura 7).

**NOTA:** Para una trayectoria óptima y la reducción del enredo, el cable flotante debe ingresar al agua cerca del punto medio del largo de la piscina. Coloque solo la cantidad suficiente de cable en el agua para alcanzar el punto más alejado de la piscina (consulte la Figura 14).

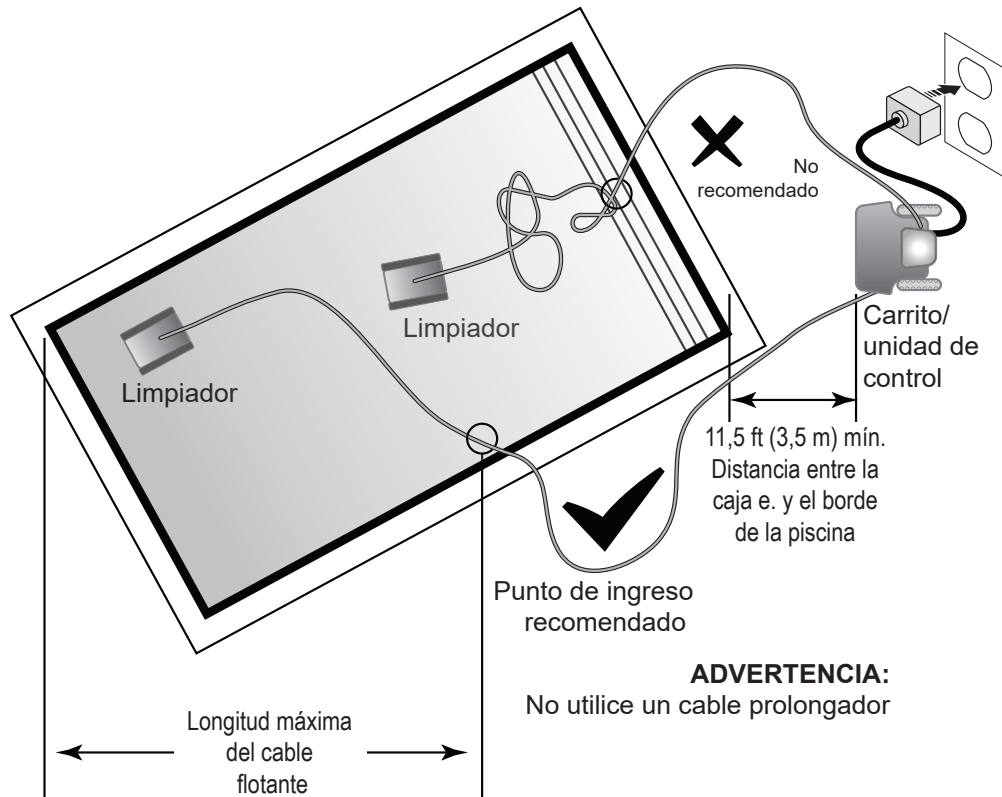


Figura 7. Punto de ingreso a la piscina para una trayectoria óptima

## Uso de la caja de control

La caja de control puede ser utilizada para iniciar funciones de limpieza básicas y para conectar el dispositivo a la red de Wi-Fi. Para mayor información acerca de la conexión del limpiador a la red Wi-Fi, consulte la sección sobre la instalación de iAquaLink®.



VTRX25iQ | VTRX30iQ

- |  |   |  |  |
|--|---|--|--|
|  | LED de energía/información  |  | Indicador de "filtro lleno"  |
|  | Inicio/parada de la limpieza  |  | "Sistema de elevación" para retirar el limpiador de la piscina   |
|  | Seleccione el modo de limpieza:   |  | + / - incrementos de 15 minutos  |
|  | Línea de superficie del agua (45 min)<br>Modo de línea de agua únicamente                     |  | Iniciar conexión y configurar la conexión de iAquaLink™  |
|  | Limpieza rápida (1 h 15 min)<br>Modo de piso únicamente                                       |  | Estado de conexión Bluetooth:<br><b>PARPADEANTE</b> - buscando señal<br><b>CONTINUA</b> - emparejado con el teléfono   |
|  | Modo SMART (calcule la duración personalizada de la limpieza)<br>Piso, paredes, línea de agua |  | Estado de conexión Wi-Fi:<br><b>PARPADEANTE</b> - conectado con el enrutador<br><b>CONTINUA</b> - conectado a Internet |
|  | Limpieza profunda (2 h 45 min)<br>Piso, paredes, línea de nivel del agua, alta intensidad     |  | Pantalla de códigos de error o mensajes  |



## Inicio y parada de la limpieza y ajuste del tiempo de limpieza

El modo de limpieza predeterminado de fábrica es el ciclo SMART (piso, pared, línea del nivel del agua).

El primer uso del ciclo SMART (duración: 2:30) calculará automáticamente el tiempo de limpieza óptimo para la piscina. Después del cálculo inicial del ciclo SMART, el tiempo de limpieza óptimo se guarda para su uso futuro.

Para recalcular la configuración del ciclo SMART, mantenga presionado el botón START/MODE (Inicio/modo) durante 5 segundos.

Utilice para modificar los ajustes de superficie de limpieza.

Alterne entre:

- Línea de superficie del agua (45 min)  
Únicamente línea de superficie de agua
- Limpieza rápida (1 h 15 min)  
Únicamente el piso
- Ciclo SMART (Calcule la duración de la limpieza personalizada)  
Piso, pared, línea de superficie del agua
- Limpieza profunda (2 h 45 min)  
Piso, paredes, línea de superficie del agua, Intensidad alta

- Con el limpiador sumergido en el agua, presione para comenzar la operación.

Presione nuevamente para interrumpir y cancelar un ciclo de limpieza en curso.

**NOTA:** Al principio de cada ciclo de limpieza, el robot confirma los parámetros de la piscina (aproximadamente 10 minutos). Durante este tiempo, el limpiador no asciende a la línea del nivel del agua.

Presione los botones +/- para aumentar o disminuir el tiempo de limpieza en intervalos de 15 minutos.

- El tiempo mínimo de funcionamiento es de 30 minutos.
- El tiempo máximo de funcionamiento es de 6 horas.

**NOTA:** La caja de control pasa automáticamente a modo en espera después de 5 minutos y el visor se apaga. Presione cualquier tecla para salir del modo en espera y ver el tiempo restante del ciclo. El limpiador continuará funcionando en modo en espera.

## Sistema de elevación

El sistema de elevación Lift System está diseñado para facilitar la extracción del robot de la piscina. El sistema de elevación puede activarse en cualquier momento durante o después de un ciclo de limpieza.

- Presione para comenzar el procedimiento automático.

La pantalla mostrará **LIFE** cuando esté funcionando el sistema de elevación.

**NOTA:** Para detener el procedimiento en cualquier momento, presione y suelte el botón nuevamente.

- Después, mantenga presionado para girar el limpiador.
- Una vez que el limpiador se encuentre frente a la pared que usted eligió para el retiro, suelte el botón.
- El limpiador se moverá hacia adelante y subirá por la pared que tiene en frente. Esperará en la línea del nivel del agua a ser retirado.
- Cuando se encuentre al alcance, retire el limpiador de la piscina utilizando la manija. El limpiador expulsará el agua rápidamente para permitirle retirarlo de manera más fácil y liviana.

**NOTA:** Nunca retire el limpiador de la piscina tomándolo del cable flotante.

## Demora para el inicio

La demora para el inicio está diseñada para permitir que el usuario programe la activación del ciclo de limpieza del robot en incrementos de 1 hora y hasta 24 horas.

- Después de seleccionar el modo superficial de limpieza, presione y en simultáneo.
- Aparecerá la hora ; utilice o para ajustar las horas en los números.
- Presione para aprobar la hora.



## Sensores ultrasónicos

(Sensor Nav System™ disponible únicamente para VTRX30iQ)

Los sensores ultrasónicos son un sistema mejorado de navegación por sensores que suministra la detección de la pared para una limpieza inteligente y eficiente. Los sensores ultrasónicos permiten que el limpiador se detenga antes de impactar en la pared y, con base en el patrón de limpieza elegido, Vortrax girará o subirá para limpiar la pared o la limpieza de mosaicos. Los sensores evalúan los siguientes aspectos:

- Profundidad
- Aceleración
- Temperatura
- Orientación

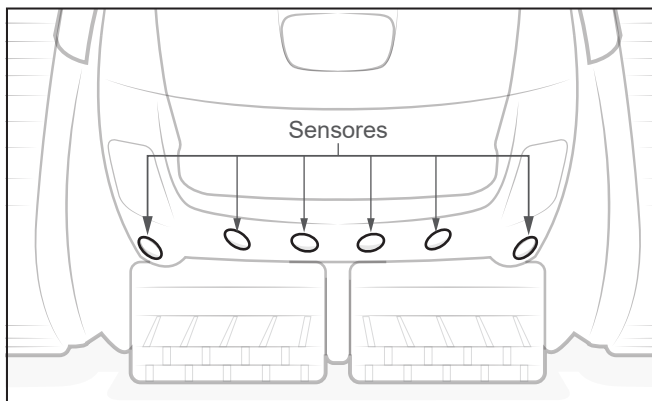


Figura 8. Sensores ultrasónicos en la parte delantera del limpiador

## Brújula

La brújula sirve para contar los giros durante el ciclo a fin de llevar a cabo un patrón de rotación para desenredar que corresponda a la cantidad de giros contados durante el ciclo.

# 5 Instalación de iAquaLink®



La aplicación iAquaLink se puede descargar en App Store o Google Play.

Con el control iAquaLink, se puede conectar con su robot limpiador desde cualquier lugar y en cualquier momento para acceder a muchas funciones y consejos sobre resolución de problemas. Las prestaciones de la aplicación dependen del modelo.

### Antes de iniciar la instalación, compruebe que posee lo siguiente:

- Robot limpiador sumergido en la piscina
- Caja de control conectada y enchufada a una toma de GFCI
- Dispositivo inteligente (teléfono o tableta) con Wi Fi y Bluetooth habilitados.
- Enrutador de Wi Fi con intensidad de señal suficiente en la caja de control.
- **IMPORTANTE:** Tenga disponible la contraseña de la red Wi-Fi

## Descarga de la aplicación

Instale o actualice la aplicación **iAquaLink** desde App Store o Google Play.

Cuando se complete la descarga, seleccione el **ícono de iAquaLink** en su dispositivo inteligente para abrir la aplicación.


## Registro e inicio de sesión

Presione **Sign Up** (Registro) para crear una nueva cuenta de usuario. O bien, si ya posee una cuenta iAquaLink configurada, presione **Log In** (Iniciar sesión) para acceder a sus sistemas.

Complete todos los campos obligatorios en la página de configuración de cuenta y acepte los términos y condiciones.

## Configuración del sistema

1. En la página My Systems (Mis sistemas), presione **+** en el margen superior derecho para agregar un sistema.
2. Seleccione "Robotic Cleaner" (Robot limpiador) de la lista y seleccione su modelo.

3. En la caja de control, presione 

La luz de Bluetooth  indica el estado:

*PARPADEANTE* - buscando señal

*CONTINUA* - emparejado con el teléfono

4. Siga las indicaciones en pantalla para agregar su limpiador y conectarlo con el enrutador de su hogar.

La luz de Wi Fi  indica el estado:

*PARPADEANTE* - conectado al enrutador

*CONTINUA* - conectado a Internet

**NOTA:** La pantalla de búsqueda puede tardar algunos minutos en encontrar su enrutador. Si recibe un error, podría deberse a una señal débil del enrutador al lugar donde se encuentra la caja de control, O BIEN, podría haber ingresado una contraseña incorrecta de Wi-Fi. En caso de que se tratara de una señal débil del enrutador, puede optar por instalar un extensor de señal Wi-Fi para aumentar la intensidad de la señal. (Consulte la sección de resolución de problemas de iAquaLink).

# 6 Control de iAquaLink®

Una vez descargada la aplicación de iAquaLink y conectado el dispositivo a la red Wi Fi, la aplicación de iAquaLink permitirá controlar el robot limpiador en cualquier momento y lugar. Las funciones de la aplicación de iAquaLink varían según el modelo del limpiador.



### ⚠ ADVERTENCIA

No ingrese a la piscina cuando el robot limpiador se encuentre en el agua.

## Pantalla inicial de control de iAquaLink™

El funcionamiento y el diseño de la aplicación están sujetos a modificaciones.



Inicio/parada de la limpieza



Indicador de cartucho sucio



Remoto



Ajuste de tiempo manual



(tiempo actual de ejecución +/- 15 minutos)



Modo de limpieza

°C / F

Visor de temperatura del agua



Sistema de elevación



## Inicio y parada de la limpieza y ajuste del tiempo de limpieza

El ajuste de superficies de limpieza predeterminado de fábrica es el ciclo SMART (piso, pared, línea del nivel del agua).

El ciclo SMART calcula un tiempo de limpieza óptimo adaptado a su piscina. La primera vez que se ejecuta el ciclo SMART, la aplicación cuenta y calcula el tiempo óptimo de limpieza.

Al realizar ciclos de limpieza SMART periódicos, la aplicación realizará una cuenta regresiva partiendo del tiempo óptimo de limpieza.

**NOTA:** Para recalcular el ciclo SMART, acceda a Set Cleaning Mode (Ajuste del modo de limpieza) después del cálculo inicial.

1. En la pantalla inicial o en la caja de control presione el botón Start (Inicio)  para comenzar la limpieza.
2. La aplicación muestra la duración del ciclo en horas y minutos.  
Para aumentar o disminuir el tiempo del ciclo durante la limpieza, presione los botones (+) y (-).
  - El tiempo aumenta o disminuye en incrementos de 15 minutos.
  - El tiempo mínimo de funcionamiento es de 30 minutos.
  - El tiempo máximo de funcionamiento es de 6 horas.
  - La caja de control muestra la misma cuenta regresiva y ajuste de ciclo que la aplicación.
3. Presione  para interrumpir o cancelar un ciclo de limpieza en curso.

**NOTA:** Al principio de cada ciclo de limpieza, el robot confirma los parámetros de la piscina (aproximadamente 10 minutos). Durante este tiempo, el limpiador no asciende a la línea del nivel del agua.

## Establecimiento del modo de limpieza


1. En la pantalla principal, seleccione **Cleaning Mode** (Modo de limpieza) para ver las opciones.
2. Elija entre los modos de limpieza disponibles.
3. En el modo Custom (Personalizado), si lo hubiera, seleccione la superficie y la intensidad de la limpieza mediante la selección de los símbolos que aparecen en la pantalla.

## Control remoto

Utilice su dispositivo móvil como control remoto.

**IMPORTANTE:** Utilice el control remoto únicamente cuando tenga el limpiador a la vista.

1. En la pantalla principal, seleccione la pestaña **Remote** (Remoto).

**NOTA:** Cuando se encuentra en modo control remoto, la caja de control muestra: 


2. Puede dirigir el limpiador utilizando el control remoto o utilizar la función de limpieza puntual para facilitar la recolección de residuos.
3. Para utilizar la función de limpieza puntual, dirija el limpiador al lugar donde se han acumulado los residuos e inicie la función "Spot Clean" (Limpieza puntual). El limpiador realizará movimientos cortos de limpieza para retirar los residuos del área.

**NOTA:** Si observa demoras importantes entre el comando de la aplicación y la respuesta del limpiador, podría deberse a una señal débil de Wi Fi u otros inconvenientes de conectividad que interfieren con la inmediatez de las funciones del control remoto.

## Sistema de elevación

El sistema de elevación Lift System está diseñado para facilitar la extracción del robot de la piscina. El sistema de elevación puede activarse en cualquier momento durante o después de un ciclo de limpieza.

**IMPORTANTE:** Utilice el sistema de elevación únicamente cuando tenga el limpiador a la vista.

1. En la pantalla principal, seleccione  **Lift System** (Sistema de elevación) para comenzar el procedimiento automático.
2. Utilice las flechas **izquierda** y **derecha** para girar el limpiador hasta enfrentar la pared que usted elija.
3. Presione el comando **Lift System** (Sistema de elevación) para que el limpiador suba por la pared que tiene delante. El limpiador esperará en la línea del nivel del agua a ser retirado.


**NOTA:** Para detener el procedimiento en cualquier momento, presione y suelte el botón nuevamente.

4. Cuando se encuentre al alcance, tome la manija del limpiador y comience a retirarlo del agua. El limpiador expulsará el agua rápidamente para permitirle retirarlo de manera más fácil y liviana.

**NOTA:** Nunca retire el limpiador de la piscina tomándolo del cable flotante.

## Programar o cancelar programas de limpieza

Se recomienda quitar y limpiar el cartucho del filtro después de cada ciclo de limpieza.

1. Presione el comando **Next Cleaning** (Próxima limpieza) o seleccione **System Settings**  (Configuración del sistema) y presione **Schedules** (Programas).

2. Para programar un ciclo, seleccione el **día de la semana**.
3. Seleccione un **tiempo de inicio** para comenzar el ciclo de limpieza.
4. Seleccione un modo de limpieza. El modo seleccionado determina el tiempo de ejecución.
5. Presione **OK** (Aceptar) para guardar el programa o **Delete** (Eliminar) para eliminarlo de manera permanente.
6. Repita los pasos 2 a 4 para programar días adicionales.

**NOTA:** Se puede programar únicamente un ciclo de limpieza por día.

7. Presione **BACK** (Atrás) o **DONE** (Listo) para abandonar la página de edición de la programación y regresar a la pantalla principal.
8. El ciclo de limpieza siguiente se mostrará cerca de la parte superior de la pantalla principal.

## Pantalla de temperatura

La pantalla principal de la aplicación mostrará la temperatura del agua de la piscina. La temperatura precisa demorará unos minutos en aparecer, ya que el sensor deberá aclimatarse a la temperatura del agua circundante. Se mostrará la temperatura únicamente durante un ciclo de limpieza en curso.

## Mensajes de error de la aplicación y resolución de problemas

Si ocurre un error, la barra de estado mostrará un símbolo de advertencia y: "Cleaning Interrupted" (Limpieza interrumpida).

1. Presione el símbolo de la advertencia para ver el consejo de resolución del problema.
2. Elija **Clear Error** (Restablecer error) si cree que el problema ya fue resuelto y desea volver a intentar. Elija **OK** (Aceptar) si desea suspender el limpiador en modo de error e intentar solucionar el problema más tarde.

## Ajustes del sistema

Presione el símbolo con forma de engranaje en la esquina superior derecha de la pantalla de la aplicación para acceder a los ajustes del sistema.

# 7 Mantenimiento

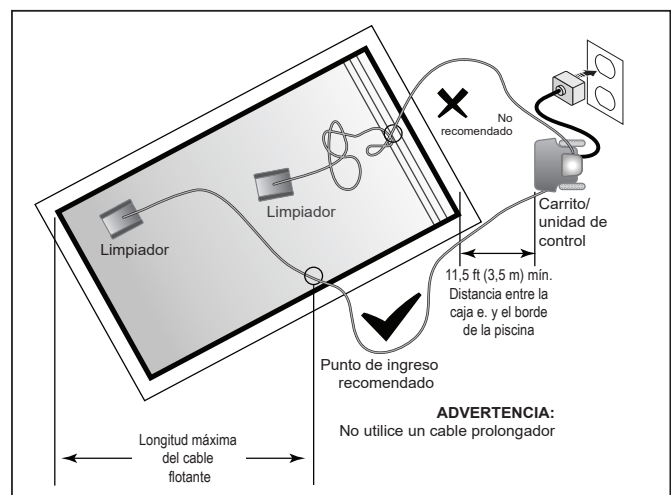
## ⚠ ADVERTENCIA

Para evitar descargas eléctricas y otros peligros que podrían resultar en lesiones permanentes o la muerte, desconecte (desenchufe) el limpiador de la fuente de alimentación antes de realizar cualquier tarea de limpieza o mantenimiento.

## IMPORTANTE

El cable de alimentación del limpiador puede enredarse si no se sigue el procedimiento correcto después de cada ciclo de limpieza.

**NOTA:** Para optimizar la trayectoria y reducir el enredo, el cable flotante debe ingresar al agua en el punto medio del largo de la piscina (Figura 9). Coloque solo la cantidad suficiente de cable en el agua para alcanzar el punto más alejado de la piscina.



**Figura 9. Punto de ingreso óptimo en la piscina**

Si el cable se enreda, realice los siguientes pasos:

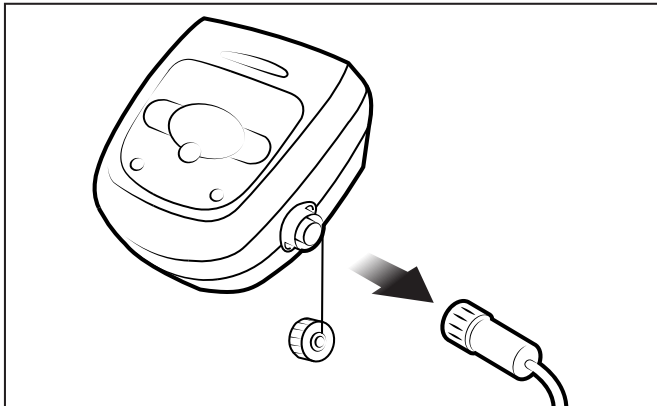
1. Retire el limpiador de la piscina utilizando el sistema de elevación. Cuando el limpiador se encuentre al alcance del brazo, utilice la manija para retirarlo del agua. Nunca retire el limpiador de la piscina tomándolo del cable flotante o del soporte del cable.

- Mantenga el limpiador en posición vertical para que drene (Figura 10).



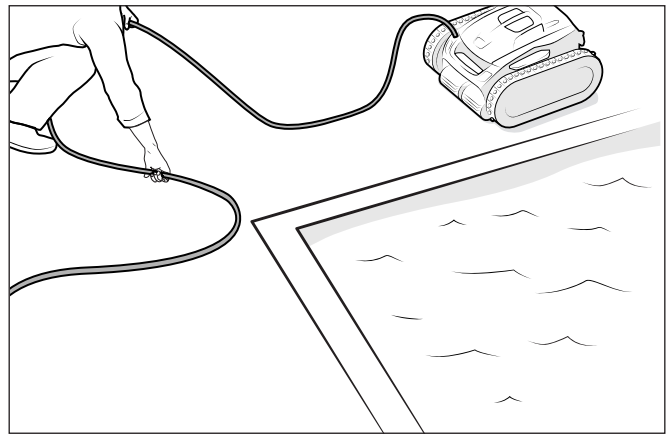
**Figura 10. Sostenga el limpiador en posición vertical para drenar el agua**

- Desconecte la alimentación del limpiador en la caja de control (Figura 11).



**Figura 11. Desenchufe**

- Retire el limpiador de la piscina y elimine nudos y torceduras del cable de alimentación (Figura 12). Comience por el extremo de la cabeza del limpiador. Coloque el cable al sol para que pierda marcas de enredos y torceduras.

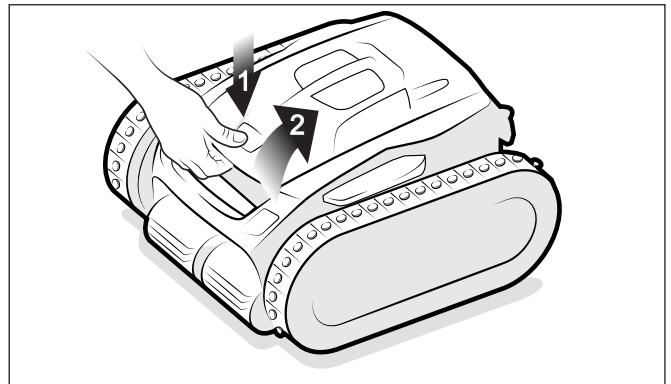


**Figura 12. Desenrede**

### Limpeza del cartucho del filtro

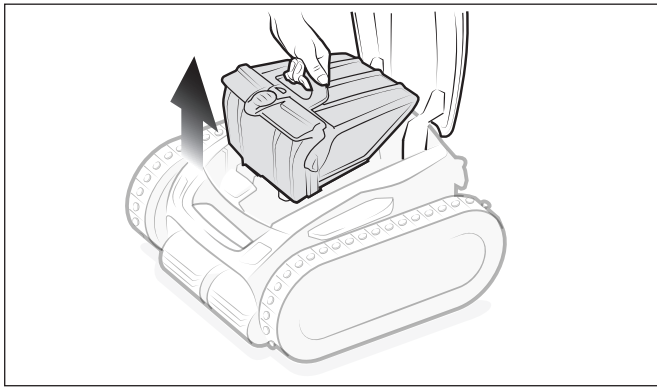
El cartucho del filtro debe limpiarse al final de cada ciclo.

- Retire el limpiador del agua utilizando el sistema de elevación y permita que el agua drene.
- Apoye la unidad sobre las cuatro ruedas.
- Presione la traba de la tapa (1) y levante la tapa (2) hasta que quede fija en posición vertical (Figura 13).



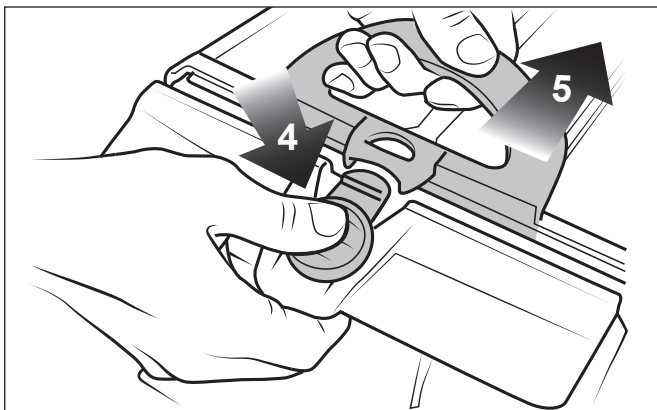
**Figura 13. Levante la cubierta del limpiador**

- Retire el conjunto del cartucho del filtro del cuerpo (3) como se muestra en la Figura 14.



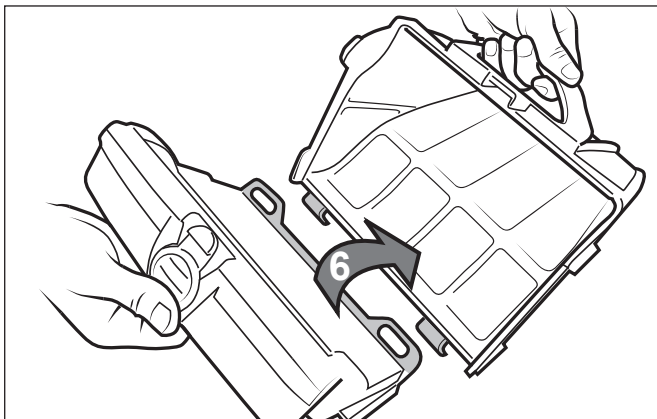
**Figura 14. Retire el conjunto del cartucho del filtro**

5. Presione el botón de liberación rápida en el conjunto del cartucho (4) y tire para abrir (5) como se muestra en la Figura 15.



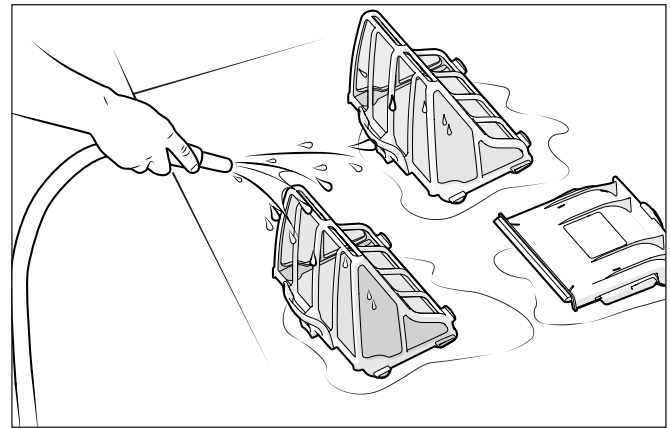
**Figura 15. Abra el conjunto del cartucho del filtro**

6. Separe el cartucho del filtro del soporte del filtro (6), como se muestra en la Figura 16.



**Figura 16. Retire el cartucho del filtro**

7. Quite todos los residuos del cartucho del filtro y, a continuación, enjuague el cartucho, el soporte del filtro y el limpiador utilizando una manguera, como se muestra en la Figura 17.



**Figura 17. Lave el cartucho del filtro**

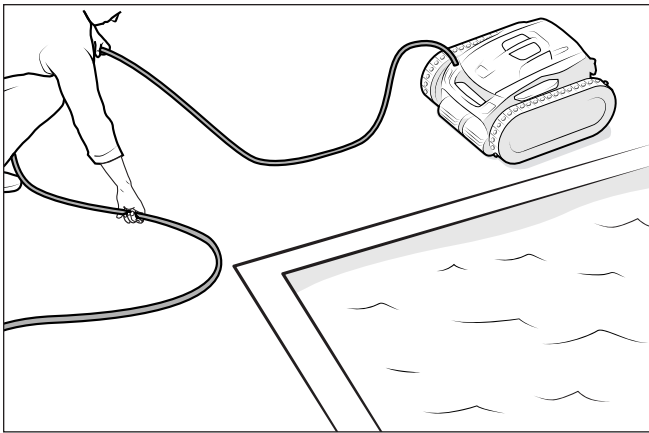
**NOTA:** Quite el cartucho del filtro periódicamente y límpielo a fondo con agua jabonosa y un cepillo de cerdas suaves.

## Almacenamiento del limpiador cuando no se utiliza

El limpiador debe limpiarse regularmente con agua levemente jabonosa. No utilice solventes como tricloroetileno o equivalentes. Enjuague el limpiador con abundante agua limpia. No deje secar el limpiador al sol cerca de la piscina. El limpiador debe almacenarse en su carrito para secarse rápidamente.

1. Desconecte el limpiador de la fuente de alimentación.
2. Elimine nudos y torceduras comenzando por el extremo de la cabeza del limpiador (Figura 18). Coloque el cable al sol para que pierda marcas de enredos y torceduras.
3. Coloque las ruedas traseras sobre el carrito y ubique el limpiador en posición vertical sobre la base del carrito.
4. Desconecte el cable de la caja de control. Coloque la tapa de protección a la caja de control.





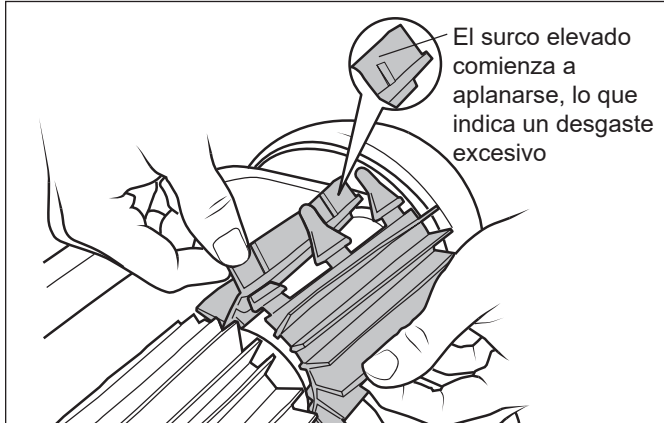
**Figura 18. Desenrede el cable flotante**

5. Enrolle el cable de alimentación sin apretar, comenzando por el limpiador hacia el punto de conexión de la caja de control. Almacene el cable colgándolo del gancho ubicado en la parte frontal del carrito.

## Reemplazo de piezas de desgaste

### Reemplazo de cepillos

El limpiador incluye cepillos de PVC con un indicador de desgaste (Figura 19).

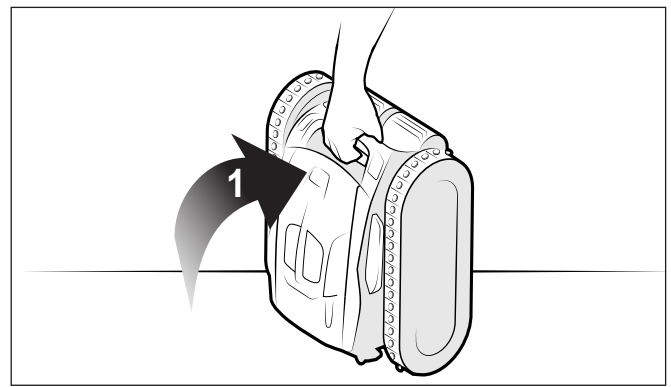


**Figura 19. Indicador de cepillo gastado**

Para mantener el desempeño del limpiador al máximo, se deben cambiar los cepillos ni bien se alcancen los indicadores de desgaste (aún cuando el desgaste no sea parejo). Se recomienda reemplazar los cepillos cuando la goma se gaste hasta la parte superior del indicador de desgaste (o cada dos años, lo que ocurra primero).

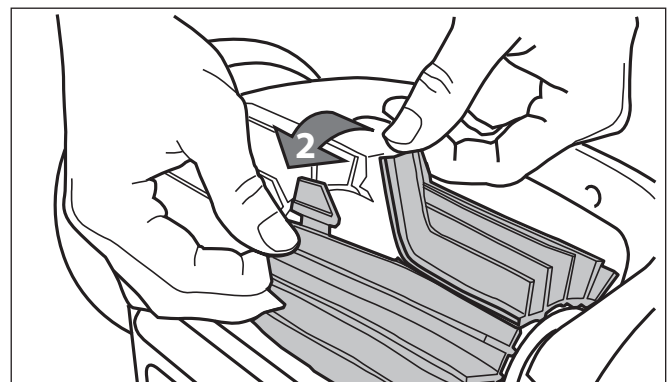
Para reemplazar un cepillo gastado:

1. Coloque el limpiador en posición vertical para que la manija quede hacia arriba (Figura 20).



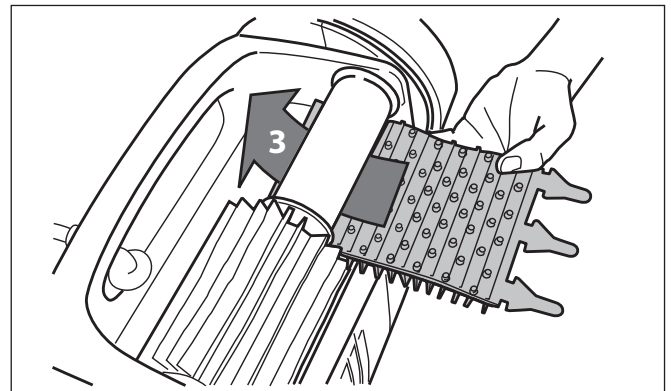
**Figura 20. Limpiador en posición vertical**

2. Separe los bordes del cepillo y desenganche las lengüetas (Figura 21). Retire los cepillos gastados.



**Figura 21. Desenganche las lengüetas del cepillo**

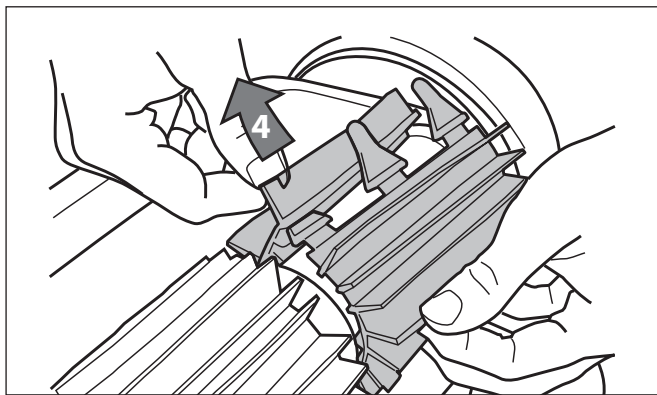
3. Para instalar el cepillo nuevo, colóquelo en el rodillo con las hojas de limpieza en dirección contraria al rodillo (Figura 22).



**Figura 22. Instale el nuevo cepillo**

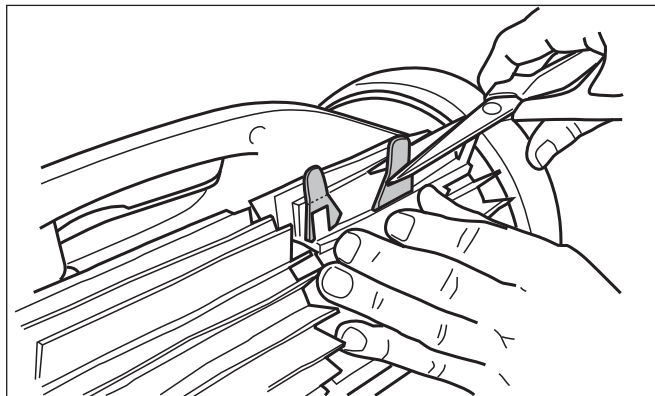
4. Inserte cada lengüeta en la ranura provista y deslícelas suavemente hasta que la base salga del otro lado de la ranura (Figura 23).





**Figura 23. Inserte las lengüetas en cada ranura**

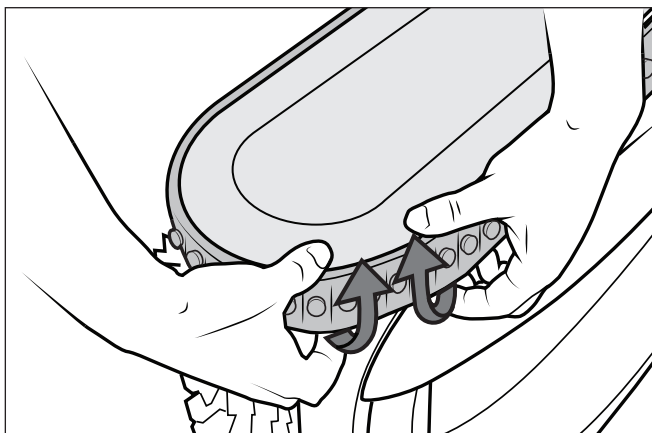
5. Corte las lengüetas con tijeras 3/4 pulgadas desde la base para que no sean más largas que la hoja de limpieza (Figura 24).
6. Repita el procedimiento para instalar el segundo cepillo.



**Figura 24. Corte las lengüetas**

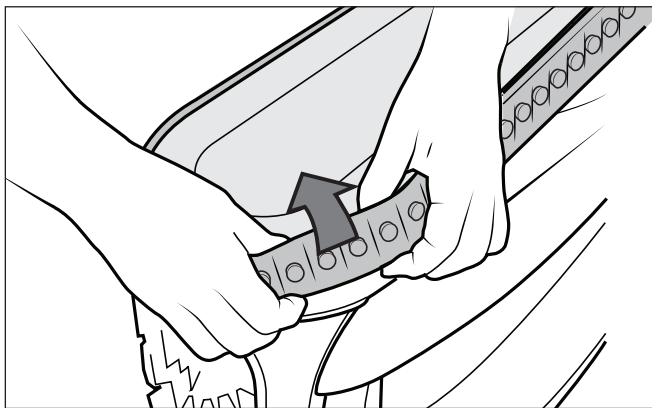
### Cómo reemplazar las orugas

1. Tire del interior de la oruga anterior para retirar el borde de la oruga de la rueda delantera (Figura 25).



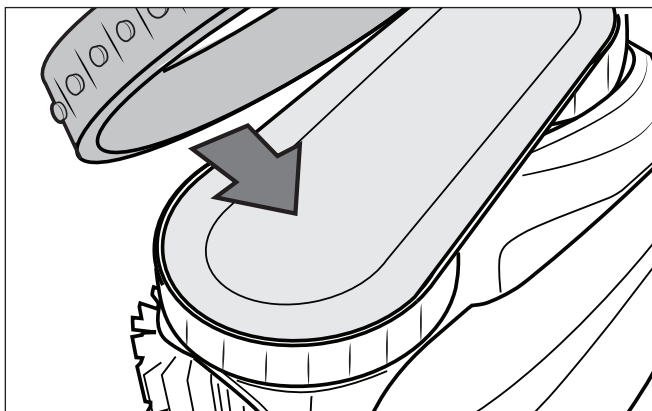
**Figura 25. Tire de la oruga anterior sobre la rueda**

2. Retire la oruga anterior de la rueda delantera y, a continuación, retire la oruga de la rueda posterior (Figura 26).



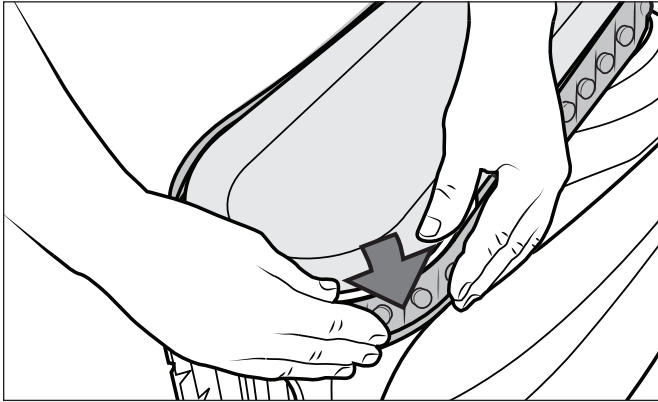
**Figura 26. Retire la oruga anterior**

3. Reemplace la oruga de la rueda. Para ello, posicione la nervadura hacia el cuerpo del limpiador (Figura 27).



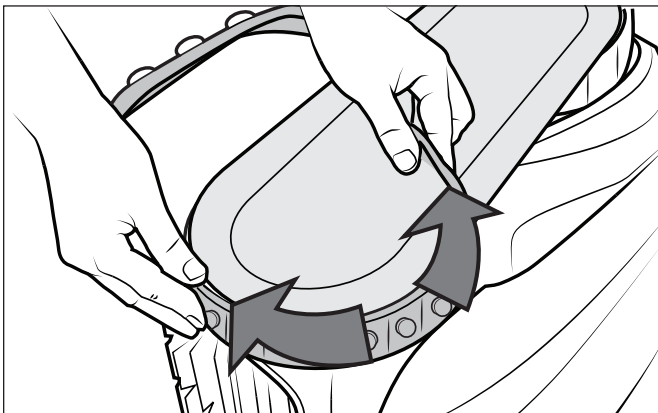
**Figura 27. Orientación para el reemplazo de la oruga**

- Presione uno de los lados de la oruga contra la rueda y coloque la nervadura de la oruga en la ranura de la rueda (Figura 28).



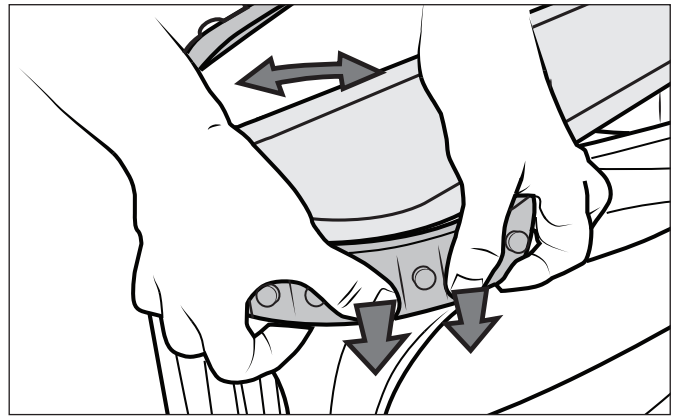
**Figura 28. Comience por un lado de la oruga**

- Coloque la oruga en la rueda delantera y verifique que la nervadura de la oruga está ubicada adecuadamente en la ranura de la rueda (Figura 29).



**Figura 29. Acomode la oruga alrededor de la rueda**

- Presione y ubique la nervadura del interior de la oruga en la ranura de la rueda posterior (Figura 30). Si fuera necesario, gire suavemente la rueda para facilitar la instalación.



**Figura 30. Empuje la oruga hasta ubicarla en su posición en la rueda**

- Coloque la oruga en la rueda posterior y verifique que la nervadura de la oruga está ubicada adecuadamente en la ranura de la rueda.
- Presione y ubique la nervadura del interior de la oruga en la ranura de la rueda posterior. Si fuera necesario, gire suavemente la rueda para facilitar la instalación.

## Repuestos

La lista completa de repuestos y el plano de despiece se encuentran disponibles en la página web de Polaris.

- EE. UU.: [polarispool.com](http://polarispool.com)
- Canadá: [polarispool.ca](http://polarispool.ca)

Contáctese con el proveedor de servicio técnico local para realizar las pruebas de diagnóstico o reparaciones no incluidas en el mantenimiento general.

# 8 Resolución de problemas

La caja de control y la aplicación iAquaLink® muestran información sobre el estado del limpiador y cualquier condición relevante.

## Códigos de error

Visor de la caja de control	Visor de la aplicación	Solución sugerida
1	Motor de la bomba	a. Controle la existencia de corrosión o pines torcidos en el área de conexión del cable de alimentación.
2	Motor de tracción del lado derecho	b. Gire cada rueda un cuarto de vuelta en una dirección de forma repetida hasta que el giro sea suave. Repita el proceso girando las ruedas en sentido contrario hasta que el giro sea suave.
3	Motor de tracción del lado izquierdo	c. Si esto no soluciona el problema, contacte a su vendedor local para solicitar un análisis de diagnóstico o llame a servicio al cliente.
4	Consumo del motor de la bomba	a. Verifique si hay pequeños residuos o cabellos en el impulsor del ventilador. b. Limpie completamente el cartucho del filtro. c. Si esto no soluciona el problema, contacte a su vendedor local para solicitar un análisis de diagnóstico o llame a servicio al cliente.
5	Conducir el consumo del motor a la derecha	a. Limpie completamente el cartucho del filtro. b. Apague el limpiador y sumerja. Agite para liberar las burbujas de aire. Reinicie el ciclo.
6	Conducir el consumo del motor a la izquierda	c. Si esto no soluciona el problema, contacte a su vendedor local para solicitar un análisis de diagnóstico o llame a servicio al cliente.
7	El limpiador flota	• Apague el limpiador y, a continuación, sumerja el limpiador siguiendo el procedimiento adecuado.
8	El limpiador está fuera del agua	• Apague el limpiador y sumerja. Agite para liberar las burbujas de aire. Reinicie el ciclo.
9	N/D	• El limpiador ha completado un ciclo de limpieza. No es un error. No se requiere acción por parte del usuario.
10	Comunicación	a. Apague el limpiador y vuelva a encenderlo para restablecerlo. b. Controle la conexión del cable flotante a la caja de control. Controle la existencia de corrosión o pines torcidos en el punto de conexión. c. Si esto no soluciona el problema, contacte a su vendedor local para solicitar un análisis de diagnóstico o llame a servicio al cliente.
11	Unidad del sensor	• Contacte a un centro de servicio técnico aprobado para su reemplazo.
N/D	Error de conexión	a. Verifique que la caja de control esté conectada a una toma de GFCI y que el ícono de Wi-Fi esté iluminado. b. Si no es así, repita los pasos para reconectar al enrutador del hogar. Compruebe que el enrutador se encuentre a una distancia lo suficientemente cercana de la caja de control. Instale un extensor de señal Wi-Fi si fuera necesario.

## Resolución de problemas generales

La siguiente lista proporciona algunas sugerencias útiles para solucionar problemas comunes que pueden surgir al utilizar el limpiador.

Problema	Causa posible	Solución sugerida
Las luces de la caja de control destellan luego de presionar Start/Stop (Iniciar/parar)	El cable flotante no está conectado	Desenchufe y vuelva a conectar el cable flotante a la caja de control.
	El limpiador no está completamente sumergido	Retire el limpiador de la piscina y vuelva a sumergirlo (consulte: <i>Instalación e inmersión del limpiador</i> ).
	La conexión es mala o es necesario reiniciar el ciclo	Desenchufe la caja de control y vuelva a conectarla a una toma de GFCI. Presione "Start" (Inicio) para comenzar un nuevo ciclo.
	La hélice o las ruedas pueden estar atascadas y no giran adecuadamente	Contacte a su vendedor local para solicitar un análisis de diagnóstico. Si el problema no se resuelve, comuníquese con el soporte técnico de Polaris al 1-800-822-7933.
Aparecen luces destellantes en la caja de control durante el ciclo de limpieza.	El limpiador no está completamente sumergido	Retire el limpiador de la piscina y vuelva a sumergirlo (consulte: <i>Instalación e inmersión del limpiador</i> ).
El limpiador no se mantiene en la superficie de la piscina o flota de manera excesiva.	Hay aire atrapado dentro del recinto del limpiador	Retire el limpiador de la piscina y vuelva a sumergirlo (consulte: <i>Instalación e inmersión del limpiador</i> ).
	El cartucho del filtro está lleno o sucio	Quite los residuos y limpie de forma exhaustiva el cartucho del filtro con agua levemente jabonosa y un cepillo suave. A continuación, vuelva a sumergir el limpiador (consulte: <i>Limpieza del cartucho del filtro</i> ).
El limpiador no trepa las paredes.	El cartucho del filtro está lleno o sucio	Quite los residuos y limpie de forma exhaustiva el cartucho del filtro con agua levemente jabonosa y un cepillo suave. A continuación, vuelva a sumergir el limpiador (consulte: <i>Limpieza del cartucho del filtro</i> ).
	Los dibujos de la oruga están gastados.	Consulte: <i>Reemplazo de piezas de desgaste</i>
	Compruebe que la composición química de la piscina sea la adecuada.	Contacte al servicio de mantenimiento de su piscina. No deje el limpiador en la piscina mientras se realiza un tratamiento químico.
El limpiador no se mueve.	No hay conexión al suministro eléctrico	La toma a la cual está conectada la caja de control no suministra energía eléctrica. Compruebe que la toma a la cual está conectada la caja de control esté recibiendo energía eléctrica.
	El ciclo no comienza.	Presione el botón Start (Inicio) para iniciar el ciclo de limpieza.
	Se requiere un restablecimiento.	Desconecte la unidad del suministro eléctrico y vuelva a conectarla después de 20 segundos. Si el problema no se resolvió, comuníquese con su vendedor local para solicitar un análisis de diagnóstico o comuníquese con el soporte técnico de Polaris al 1-800-822-7933.

Problema	Causa posible	Solución sugerida
El cable flotante está muy enredado	Hay demasiado cable en el agua	Coloque en el agua únicamente la cantidad de cable necesaria para alcanzar el punto más alejado de la piscina. El resto del cable debe quedar en el borde de la piscina (consulte: <i>Instalación e inmersión del limpiador</i> )
	Necesita ser retirado	Desenrede el cable torcido y déjelo al sol para quitar las marcas (consulte: <i>Enredo de cable</i> ).
El limpiador no limpia la piscina eficazmente.	El cartucho del filtro está lleno o sucio	Quite los residuos y limpie de forma exhaustiva el cartucho del filtro con agua levemente jabonosa y un cepillo suave. A continuación, vuelva a sumergir el limpiador (consulte: <i>Limpieza del cartucho del filtro</i> ).
	Los cepillos están gastados	Controle los indicadores de desgaste (consulte: <i>Reemplazo de piezas de desgaste</i> ).
	El cable está demasiado enredado (el cepillo delantero y las piezas deben limpiarse con frecuencia)	Desenrede el cable torcido y déjelo al sol para quitar las marcas (consulte: <i>Enredo de cable</i> ).
El limpiador no va directo en la piscina o no se inclina	Es posible que las orugas estén gastadas	Verifique las ventosas o el indicador de desgaste para verificar si deben reemplazarse las orugas. Utilice orugas con ventosas en las piscinas con superficies suaves. Utilice orugas sin ventosas en las piscinas con superficies antideslizantes.
	Hay residuos que atascan la transmisión	Elimine cualquier residuo de la parte delantera del área de los cepillos
El limpiador no recolecta residuos ni avanza	Hay residuos que atascan la transmisión	Elimine cualquier residuo de la parte delantera del área de los cepillos

## Omitir un código de error

### Desde la caja de control:

Después de completar los pasos para la resolución de un problema, presione cualquier tecla (excepto el ícono de teléfono) para restablecer el código de error.

Si la caja de control está en modo de espera, presione el botón Start/Stop (Inicio/parada) para activar la pantalla. Después de completar los pasos para la resolución de un problema, presione cualquier tecla (excepto el ícono de teléfono) para restablecer el código de error.

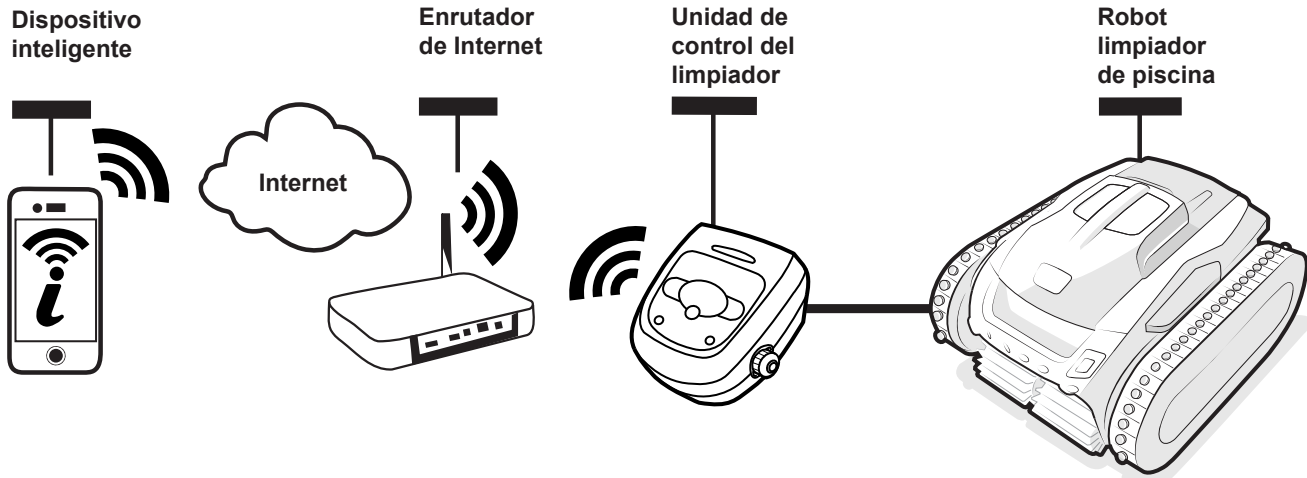
### Desde la aplicación de iAquaLink®:

Presione el símbolo del error para mostrar las soluciones propuestas. Después de completar los pasos para la resolución del problema, presione **Clear Error** (Restablecer error) para regresar a la operación normal. O bien, presione **OK** (Aceptar) si necesita realizar los pasos de resolución más tarde.

## Resolución de problemas de iAquaLink®

Esta información puede ayudarlo a solucionar problemas de conexión y configuración entre la aplicación de iAquaLink y el limpiador.

### Cómo funciona



### Cómo conectarlos:

Debe conectarse al enrutador de su hogar (la red) estableciendo en primer lugar una conexión entre la caja de control y su dispositivo inteligente. (Consulte: *Configuración del sistema*).

**IMPORTANTE:** Se recomienda ubicar la caja de control lo más cerca posible del enrutador. No utilice un cable prolongador.

### Resolución de problemas comunes de iAquaLink®

Recuerde que, si adquiere un nuevo enrutador de Wi Fi, restablece los valores predeterminados de su enrutador de Wi Fi actual o simplemente cambia la contraseña de su red Wi Fi, debe restablecer la conexión entre su limpiador y el enrutador. (Consulte: *Configuración del sistema*).

Problema	Causa posible	Solución sugerida
Todas las luces están apagadas.	Luz solar brillante.	Bloquee la luz del sol y vuelva a comprobar si las luces están encendidas.
	La caja de control está desenchufada.	Enchufe la caja de control a una toma de GFCI (consulte <i>Conexión a una fuente de alimentación</i> ).
	Interrupción del suministro eléctrico.	Verifique que el interruptor esté encendido y que llegue energía eléctrica a la toma.
	Se perdió la conexión a Internet.	Controle la conexión a Internet. La red puede estar desactivada.
Wi Fi apagado.	El enrutador está apagado.	Encienda el enrutador.
	Se modificó la contraseña del enrutador.	Restablezca el enrutador con una nueva contraseña.

La luz de Wi Fi parpadea.	Se perdió la conexión a Internet	Controle la conexión a Internet. La red puede estar desactivada.
	La caja de control se encuentra muy lejos del enrutador.	Reubique la caja de control lo más cerca posible del enrutador. (Consulte: <i>Instalación e inmersión del limpiador</i> ). No utilice un cable prolongador.
	Señal de Wi Fi débil.	<ul style="list-style-type: none"> <li>Controle que la señal de Wi Fi tenga la intensidad suficiente.</li> <li>Desde una computadora portátil con Windows, diríjase a Conexiones de red en el Panel de control. Controle el indicador de intensidad de señal del ícono de conexión de red inalámbrica mientras se encuentra cerca de la caja de control.</li> <li>Desde un dispositivo inteligente, busque, descargue y use una aplicación que permita controlar la intensidad de la señal mientras se encuentra cerca de la caja de control. Si la señal de Wi Fi es débil, analice la posibilidad de instalar un extensor de señal Wi Fi.</li> </ul>
	Problema de conectividad con la red Wi-Fi local o de conexión con el servidor.	<p>Comuníquese con su proveedor de Internet local.</p> <ul style="list-style-type: none"> <li>Desenchufe la caja de control y espere 10 segundos. Vuelva a enchufar la caja y vea si las luces se encienden.</li> <li>Controle la conexión a Internet. La red puede estar desactivada.</li> </ul>
La luz de Wi-Fi está encendida pero los botones y las funciones están inhabilitados	El firmware se está actualizando.	El visor de la caja de control muestra "PROG" y la aplicación muestra información durante una actualización de firmware inalámbrica. Simplemente espere a que las funciones de los botones vuelvan a estar disponibles después de la actualización. No desenchufe la energía durante una actualización.

**Zodiac Pool Systems LLC**  
2882 Whiptail Loop # 100  
Carlsbad, CA 92010 EE. UU.  
1.800.822.7933 | polarispool.com

**Zodiac Pool Systems Canada, Inc.**  
3365 Mainway, Unit 2  
Burlington, ON L7M 1A6 Canadá  
1.888.647.4004 | polarispool.ca

©2022 Zodiac Pool Systems LLC. Todos los derechos reservados. Polaris® y el diseño de limpiador de 3 ruedas son marcas registradas de Zodiac Pool Systems LLC. Apple y el logotipo de Apple son marcas comerciales de Apple, Inc. registradas en Estados Unidos y demás países. App Store es una marca de servicio de Apple, Inc. registrada en Estados Unidos y demás países. Google Play y el logotipo de Google Play son marcas comerciales de Google LLC. Todas las demás marcas comerciales a las que se hace referencia son propiedad de sus respectivos dueños.